



AWS 傳輸閘道

# Amazon VPC



# Amazon VPC: AWS 傳輸閘道

Copyright © 2026 Amazon Web Services, Inc. and/or its affiliates. All rights reserved.

Amazon 的商標和商業外觀不得用於任何非 Amazon 的產品或服務，也不能以任何可能造成客戶混淆、任何貶低或使 Amazon 名譽受損的方式使用 Amazon 的商標和商業外觀。所有其他非 Amazon 擁有的商標均為其各自擁有者的財產，這些擁有者可能附屬於 Amazon，或與 Amazon 有合作關係，亦或受到 Amazon 贊助。

# Table of Contents

什麼是 AWS Transit Gateway ? .....	1
傳輸閘道概念 .....	1
如何開始使用傳輸閘道 .....	2
使用傳輸閘道 .....	2
定價 .....	2
傳輸閘道的運作方式 .....	3
架構圖範例 .....	3
資源連接 .....	4
等價多路徑路由 .....	5
可用區域 .....	6
路由 .....	6
路由表 .....	7
路由表關聯 .....	7
路由傳播 .....	7
對等連接的路由 .....	8
路由評估順序 .....	8
網路函數附件 .....	10
AWS Network Firewall 整合 .....	11
傳輸閘道案例範例 .....	11
開始使用傳輸閘道 .....	32
使用主控台建立傳輸閘道 .....	32
先決條件 .....	32
步驟 1：建立傳輸閘道 .....	33
步驟 2：將 VPC 連接至您的傳輸閘道 .....	34
步驟 3：在傳輸閘道和您的 VPC 間新增路由 .....	35
步驟 4：測試傳輸閘道 .....	35
步驟 5：刪除傳輸閘道 .....	35
使用命令列建立傳輸閘道 .....	36
先決條件 .....	36
步驟 1：建立傳輸閘道 .....	37
步驟 2：驗證傳輸閘道可用性狀態 .....	38
步驟 3：將 VPCs 連接至傳輸閘道 .....	39
步驟 4：確認傳輸閘道附件可用 .....	41
步驟 5：新增傳輸閘道與 VPCs 之間的路由 .....	42

步驟 6：測試傳輸閘道 .....	43
步驟 7：刪除傳輸閘道附件和傳輸閘道 .....	43
結論 .....	46
設計最佳實務 .....	47
使用傳輸閘道 .....	48
共用傳輸閘道 .....	48
共享您的傳輸閘道 .....	48
取消共享傳輸閘道 .....	49
共用子網路 .....	50
傳輸閘道 .....	50
建立傳輸閘道 .....	51
檢視傳輸閘道 .....	53
管理傳輸閘道標籤 .....	53
修改傳輸閘道 .....	54
接受資源共享 .....	55
接受共享連接 .....	55
刪除傳輸閘道 .....	55
加密支援 .....	56
VPC 連接 .....	57
VPC 附件的路由表需求 .....	58
VPC 連接生命週期 .....	58
設備模式 .....	61
安全群組參考 .....	62
建立 VPC 連接 .....	63
修改 VPC 連接 .....	64
修改 VPC 連接標籤 .....	65
檢視 VPC 連接 .....	65
刪除 VPC 連接 .....	66
更新安全群組傳入規則 .....	66
識別參考的安全群組 .....	67
移除過時的安全群組規則 .....	67
疑難排解 VPC 連接 .....	68
網路函數附件 .....	69
接受或拒絕傳輸閘道網路函數連接 .....	69
檢視網路函數附件 .....	70
透過傳輸閘道網路函數連接路由流量 .....	71

VPN 連接 .....	72
建立附加至 VPN 的傳輸閘道連接 .....	73
檢視 VPN 連接 .....	74
刪除 VPN 連接 .....	74
VPN 集中器連接 .....	74
VPN Concentrator 的運作方式 .....	74
VPN Concentrator 的優點 .....	75
建立 VPN 集中器連接 .....	75
檢視 VPN 集中器連接 .....	77
刪除 VPN 集中器連接 .....	78
附加至 Direct Connect 閘道的傳輸閘道 .....	79
對等連接 .....	80
選擇加入 AWS 區域考量事項 .....	80
建立對等附件 .....	81
接受或拒絕對等請求 .....	82
將路由新增至傳輸閘道路由表 .....	83
刪除對等附件 .....	83
Connect 連接和 Connect 對等 .....	84
Connect 對等 .....	85
需求和考量事項 .....	87
建立 Connect 連接 .....	88
建立 Connect 對等 .....	88
檢視 Connect 連接和 Connect 對等 .....	89
修改 Connect 連接和 Connect 對等標籤 .....	90
刪除 Connect 對等 .....	90
刪除 Connect 連接 .....	91
Transit Gateway 路由表 .....	91
建立傳輸閘道路由表 .....	92
檢視傳輸閘道路由表 .....	93
與傳輸閘道路由表建立關聯 .....	93
取消傳輸閘道路由表的關聯 .....	94
啟用路由傳播 .....	94
停用路由傳播 .....	95
建立靜態路由 .....	95
刪除靜態路由 .....	96
取代靜態路由 .....	96

將路由表匯出至 Amazon S3 .....	97
描述傳輸閘道路由表 .....	98
建立字首清單參考資料 .....	99
修改字首清單參考資料 .....	100
刪除字首清單參考資料 .....	100
傳輸閘道政策資料表 .....	101
建立傳輸閘道政策資料表 .....	101
刪除傳輸閘道政策資料表 .....	102
運輸閘道上的多點傳送 .....	102
多點傳送概念 .....	1
考量事項 .....	103
多點傳送路由 .....	104
多點傳送網域 .....	106
共用多點傳送網域 .....	111
向多點傳送群組註冊來源 .....	115
向多點傳送群組註冊成員 .....	116
從多點傳送群組取消註冊來源 .....	117
從多點傳送群組取消註冊成員 .....	117
檢視多點傳送群組 .....	118
設定 Windows Server 的多點傳送 .....	118
範例：管理 IGMP 組態 .....	119
範例：管理靜態來源組態 .....	120
範例：管理靜態群組成員組態 .....	121
彈性的成本分配 .....	122
計量政策 .....	122
建立計量政策 .....	126
管理計量政策 .....	128
建立計量政策項目 .....	132
刪除計量政策項目 .....	135
管理計量政策中間設備附件 .....	124
傳輸閘道流量日誌 .....	141
限制 .....	142
傳輸閘道流量日誌記錄 .....	142
預設格式 .....	142
自訂格式 .....	143
可用的欄位 .....	143

控制流量日誌的使用方式 .....	148
傳輸閘道流量日誌定價 .....	149
建立或更新流程日誌 IAM 角色 .....	149
CloudWatch Logs 流程日誌 .....	150
用於將流量日誌發佈至 CloudWatch Logs 的 IAM 角色 .....	150
IAM 使用者傳遞角色的許可 .....	152
建立發佈至 CloudWatch Logs 的流程日誌 .....	152
檢視流程日誌記錄 .....	154
處理流程日誌記錄 .....	154
Amazon S3 流程日誌 .....	155
流量日誌檔 .....	156
將流量日誌發佈至 Amazon S3 的 IAM 委託人的 IAM 政策 .....	158
流量日誌的 Amazon S3 儲存貯體許可 .....	158
搭配 SSE-KMS 使用的必要金鑰政策 .....	160
Amazon S3 日誌檔案許可 .....	161
建立來源帳戶角色 .....	161
建立發佈至 Amazon S3 的流程日誌 .....	162
檢視流程日誌記錄 .....	164
Amazon S3 中的已處理 AWS 傳輸閘道流量日誌記錄 .....	164
Amazon Data Firehose 流程日誌 .....	164
跨帳戶交付的 IAM 角色 .....	165
建立來源帳戶角色 .....	168
建立目的地帳戶角色 .....	168
建立發佈至 Firehose 的流程日誌 .....	169
使用 APIs 或 CLI 建立和管理流程日誌 .....	171
檢視流程日誌 .....	172
管理流程日誌標籤 .....	172
搜尋流程日誌記錄 .....	173
刪除流程日誌記錄 .....	174
指標和事件 .....	175
CloudWatch 指標 .....	175
傳輸閘道指標 .....	176
附件層級和可用區域指標 .....	177
傳輸閘道指標維度 .....	178
CloudTrail 日誌 .....	179
管理事件 .....	180

事件範例 .....	180
身分與存取管理 .....	183
管理傳輸閘道的政策範例 .....	183
服務連結角色 .....	185
轉換閘道 .....	186
AWS 受管政策 .....	187
AWSVPCTransitGatewayServiceRolePolicy .....	187
政策更新 .....	188
網路 ACL .....	188
EC2 執行個體和傳輸閘道關聯的相同子網路 .....	188
EC2 執行個體和傳輸閘道關聯的不同子網路 .....	189
最佳實務 .....	189
配額 .....	190
一般 .....	190
路由 .....	190
傳輸閘道連接 .....	191
頻寬 .....	191
Direct Connect 閘道 .....	193
最大傳輸單位 (MTU) .....	193
多點傳送 .....	193
Network Manager .....	195
額外配額資源 .....	195
文件歷史紀錄 .....	196
.....	cxcix

# 什麼是 Amazon VPC 的 AWS Transit Gateway ？

AWS Transit Gateway 是用於互連虛擬私有雲端 (VPCs) 和內部部署網路的網路傳輸中樞。隨著您的雲端基礎設施在全球擴展，區域間對等互連會使用 AWS 全球基礎設施將傳輸閘道連接在一起。AWS 資料中心之間的所有網路流量，均會在實體層自動加密。

如需詳細資訊，請參閱 [AWS Transit Gateway](#) 網站。

## 傳輸閘道概念

以下是傳輸閘道的主要概念：

- 連接 — 您可以連接以下各項：
  - 一個或多個 VPC
  - Connect SD-WAN/第三方網路設備
  - AWS Direct Connect 閘道
  - 與另一個傳輸閘道的對等連線
  - 與傳輸閘道的 VPN 連線
  - VPN 集中器到傳輸閘道
  - 網路函數連接。如需詳細資訊，請參閱 [the section called “網路函數附件”](#)。
- 傳輸閘道 Maximum Transmission Unit (MTU) — 網路連線的最大傳輸單位 (MTU) 是允許通過該連線的最大封包大小 (以位元組為單位)。連線的 MTU 越大，單一封包能傳遞的資料也越多。傳輸閘道針對 VPCs、Direct Connect、Transit Gateway Connect 和對等連接 (區域內、區域間和 Cloud WAN 對等連接) 之間的流量支援 8500 位元組的 MTU。VPN 連線的流量可擁有 1500 個位元組的 MTU。
- 加密控制 — 傳輸閘道可設定為支援加密控制，這會針對連接到傳輸閘道 VPCs 上的所有流量強制執行傳輸 encryption-in-transit。啟用加密控制時，傳輸閘道可以連接到強制執行加密控制的 VPCs。此功能可確保所有流經傳輸閘道的流量都經過加密，為您的網路通訊提供增強的安全性。
- 傳輸閘道路由表 — 傳輸閘道具有預設路由表，可以選擇性地擁有額外的路由表。路由表包含動態與靜態路由，可依據封包的目的地 IP 地址決定下一個躍點。這些路由的目標可以是任何傳輸閘道連接。根據預設，Transit Gateway Attachment 會與預設的傳輸閘道路由表相關聯。
- 關聯 — 每個連接都會剛好與一個路由表相關聯，而路由表可與零個至多個附件相關聯。
- 路由傳播 — VPC、VPN 連線或 Direct Connect 閘道可動態將路由傳播至閘道路由表。使用 Connect 連接時，路由預設會傳播至傳輸閘道路由表。若為 VPC，您必須建立靜態路由來將流量傳

送至傳輸閘道。若為 VPN 連線，將使用邊界閘道協定 (BGP) 將路由從傳輸閘道傳播至您的內部部署路由器。若為 Direct Connect 閘道，將使用 BGP 將允許的字首傳播至您的內部部署路由器。使用對等附件時，您必須在傳輸閘道路由表中建立靜態路由，以指向對等附件。

## 如何開始使用傳輸閘道

使用下列資源來協助您建立和使用傳輸閘道。

- [傳輸閘道的運作方式](#)
- [開始使用傳輸閘道](#)
- [設計最佳實務](#)

## 使用傳輸閘道

您可以使用下列任一介面來建立、存取和管理您的傳輸閘道資源：

- AWS 管理主控台 – 提供 Web 介面，您可使用此介面來存取 VPC。
- AWS 命令列介面 (AWS CLI) — 為廣泛的 AWS 服務提供命令，包括 Amazon VPC，並在 Windows、macOS 和 Linux 上支援。如需詳細資訊，請參閱[AWS Command Line Interface](#)。
- AWS SDKs — 提供特定語言的 API 操作，並負責許多連線詳細資訊，例如計算簽章、處理請求重試和處理錯誤。如需詳細資訊，請參閱[AWS 開發套件](#)。
- Query API — 提供您可以使用 HTTPS 請求呼叫的低層級 API 動作。使用查詢 API 是存取 Amazon VPC 最直接的方式，但這需要您的應用程式能處理低階詳細資訊，例如產生雜湊以簽署請求以及處理錯誤。如需詳細資訊，請參閱[Amazon EC2 API 參考](#)。

## 定價

傳輸閘道上的每個附件根據小時為單位向您收費，而且您也需支付在傳輸閘道上處理之流量總量的費用。根據預設，資料處理費用會配置給擁有來源連接的帳戶。您可以使用彈性的成本分配，根據您的組織需求自訂這些費用的分配方式。如需詳細資訊，請參閱[AWS Transit Gateway 定價](#)和[彈性的成本分配](#)。

# AWS Transit Gateway 的運作方式

在 AWS Transit Gateway 中，傳輸閘道充當區域虛擬路由器，用於在虛擬私有雲端 (VPCs) 和內部部署網路之間流動的流量。並依據網路流量大小來彈性擴展。透過傳輸閘道的路由會在第 3 層運作，其中封包會根據目的地 IP 地址傳送到特定的下一躍點連接。

## 主題

- [架構圖範例](#)
- [資源連接](#)
- [等價多路徑路由](#)
- [可用區域](#)
- [路由](#)
- [網路函數附件](#)
- [傳輸閘道案例範例](#)

## 架構圖範例

下圖說明搭配三個 VPC 連線的傳輸閘道。其中每個 VPC 的路由表都包含本機路由以及將發往另外兩個 VPC 的流量傳送到傳輸閘道的路由。

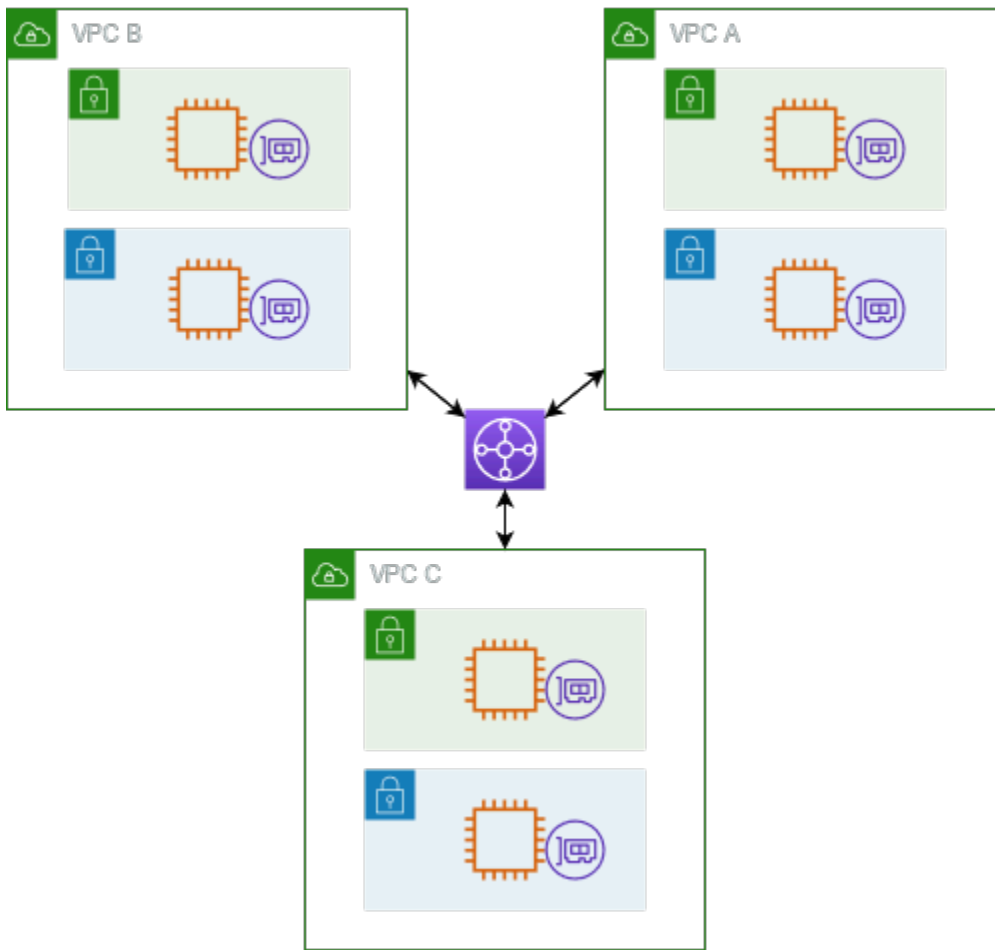

以下為上圖中所示連接的預設傳輸閘道路由表範例。每個 VPC 的 CIDR 區塊會傳播至路由表。因此，每個連接都可以將封包路由到其他兩個連接。

目標	目標	路由類型
<i>VPC A CIDR</i>	<i>VPC A ###</i>	傳播
<i>VPC B CIDR</i>	<i>VPC B ###</i>	傳播
<i>VPC C CIDR</i>	<i>VPC C ###</i>	已傳播

## 資源連接

傳輸閘道連接同時為封包的來源和目的地，您可以將下列資源連接至您的傳輸閘道：

- 一或多個 VPCs。AWS Transit Gateway 會在 VPC 子網路內部署彈性網路介面，然後由傳輸閘道用來將流量路由往返於所選子網路。對於每個可用區域，您必須至少有一個子網路，這樣可讓流量抵達該區域中所有子網路的資源。在建立連接期間，只有在同一區域內啟用子網路時，特定可用區域內的資源才能到達傳輸閘道。如果子網路路由表包含至傳輸閘道的路由，則只有當傳輸閘道在相同可用區域的子網路中有連接時，流量才會轉送至該傳輸閘道。
- 一個或多個 VPN 連線
- 一或多個 VPN 集中器
- 一或多個 AWS Direct Connect 閘道
- 一個或多個 Transit Gateway Connect 連接
- 一或多個傳輸閘道對等連線

## 等價多路徑路由

AWS Transit Gateway 支援大多數附件的等成本多路徑 (ECMP) 路由。對於 VPN 連接，您可以在建立或修改傳輸閘道時使用主控台啟用或停用 ECMP 支援。對於所有其他連接類型，下列 ECMP 限制將適用：

- VPC - VPC 不支援 ECMP，因為 CIDR 區塊無法重疊。例如，您不能將使用 CIDR 10.1.0.0/16 的 VPC 與使用相同 CIDR 的第二個 VPC 連接至傳輸閘道，然後設定路由以負載平衡 VPC 之間的流量。
- VPN - 停用 VPN ECMP 支援選項後，傳輸閘道會使用內部指標來決定在多個路徑之間具有相同字首時的偏好路徑。如需有關啟用或停用 VPN 連接的 ECMP 的詳細資訊，請參閱 [the section called “傳輸閘道”](#)。
- AWS Transit Gateway Connect - AWS Transit Gateway Connect 連接會自動支援 ECMP。
- AWS Direct Connect 當網路字首、字首長度和 AS\_PATH 完全相同時，閘道 - AWS Direct Connect 閘道連接會自動跨多個 Direct Connect Gateway 附件支援 ECMP。
- 傳輸閘道對等 - 傳輸閘道對等不支援 ECMP，因為其既不支援動態路由，也不能針對兩個不同的目標設定相同的靜態路由。
- VPN 集中器 - VPN 集中器不支援 ECMP。

### Note

- 不支援 BGP Multipath AS-Path Relax，因此您無法在不同的自治系統編號 (ASN) 上使用 ECMP。

- 不同連接類型之間不支援 ECMP。例如，您無法在 VPN 和 VPN 連接之間啟用 ECMP。取而代之的是，系統會評估傳輸閘道路由，並相應地將流量路由至評估的路由。如需詳細資訊，請參閱[the section called “路由評估順序”](#)。
- 單一 Direct Connect 閘道支援跨多個傳輸虛擬介面的 ECMP。因此，我們建議您只設定並使用單一 Direct Connect 閘道，而不要設定和使用多個閘道來利用 ECMP。如需 Direct Connect 閘道和公有虛擬介面的詳細資訊，請參閱[如何 AWS 從公有虛擬介面設定與 的主動/主動或主動/被動 Direct Connect 連線？](#)。

## 可用區域

將 VPC 附加至傳輸閘道時，您必須啟用傳輸閘道將使用的一個或多個可用區域，以將流量路由至 VPC 子網路內的資源。如要啟用每個可用區域，您必須確切指定一個子網路。傳輸閘道會使用該子網路的一個 IP 地址，將網路介面至於其中。透過指定子網路啟用可用區域之後，流量可以路由到該可用區域中的所有子網路，而不只是您指定的子網路。但只有位於有傳輸閘道連接之可用區域中的資源才能到達傳輸閘道。

如果流量來自目的地附件不存在的可用區域，AWS Transit Gateway 會在內部將該流量路由到存在附件的隨機可用區域。此類型的跨可用區域流量不需要支付額外的傳輸閘道費用。

建議您啟用多個可用區域來確保可用性。

### 使用設備模式支援

如果您計劃在 VPC 中配置可配置狀態的網路設備，則可以針對設備所在的 VPC 連接啟用設備模式支援。這可確保傳輸閘道在來源和目的地之間流量的存留期內，為該 VPC 連接使用相同的可用區域。它還允許傳輸閘道將流量傳送到 VPC 中的任何可用區域，只要該區域中有子網路關聯。如需詳細資訊，請參閱 [範例：共享服務 VPC 中的設備](#)。

## 路由

您的傳輸閘道會使用傳輸閘道路由表在連接之間路由 IPv4 和 IPv6 封包路由傳送。您可將這些路由表設定為針對已連接 VPC、VPN 連線和 Direct Connect 閘道，從路由表來傳播路由。您也可以將靜態路由新增至傳輸閘道路由表。封包從一個連接傳送時，將使用目的地 IP 地址相符的路由，路由至另一個連接。

對於傳輸閘道對等連接，只支援靜態路由。

## 路由主題

- [路由表](#)
- [路由表關聯](#)
- [路由傳播](#)
- [對等連接的路由](#)
- [路由評估順序](#)

## 路由表

您的傳輸閘道會自動附帶預設路由表。根據預設，此路由表為預設的相關聯路由表及傳播路由表。如果您同時停用路由傳播和路由表關聯，AWS 不會為傳輸閘道建立預設路由表。不過，如果啟用路由傳播或路由表關聯，AWS 則會建立預設路由表。

您可以為傳輸閘道建立其他路由表。如此即可隔離連接的子網路。每個連接可以與一個路由表相關聯。一個連接可以將其路由傳播至一或多個路由表。

您可以在您的傳輸閘道路由表中建立 blackhole 路由，降低符合路由的流量。

當您將 VPC 連接至傳輸閘道時，您必須將路由新增至子網路路由表，才能透過傳輸閘道路由流量。如需詳細資訊，請參閱《Amazon VPC 使用者指南》<https://docs.aws.amazon.com/vpc/latest/userguide/route-table-options.html#route-tables-tgw>中的傳輸閘道的路由傳送。

## 路由表關聯

您可以將傳輸閘道連接與單一路由表產生關聯。每個路由表可與零個至多個連接建立關聯，也可將封包轉送至其他連接。

## 路由傳播

每個連接會隨附路由，這些路由可安裝在一個或多個傳輸閘道路由表中。連接傳播至傳輸閘道路由表時，這些路由就會安裝在路由表中。您無法依公告路由篩選。

若為 VPC 連接，VPC 的 CIDR 區塊會傳播至傳輸閘道路由表。

當動態路由與 VPN 連接、VPN 集中器連接或 Direct Connect 閘道連接搭配使用時，您可以將從現場部署路由器學習的路由透過 BGP 傳播到任何傳輸閘道路由表。

當動態路由與 VPN 連接或 VPN 集中器連接搭配使用時，與 VPN 連接或 VPN 集中器連接相關聯的路由表中的路由會透過 BGP 公告至客戶閘道。

對於 Connect 連接，與 Connect 連接關聯的路由表中的路由將通告給透過 BGP 在 VPC 中運行的第三方虛擬設備 (如 SD-WAN 設備)。

對於 Direct Connect 閘道連接，[允許的字首互動](#)會控制從哪些路由公告到客戶網路 AWS。

當靜態路由和傳播路由具有相同的目的地時，靜態路由具有較高的優先順序，因此傳播路由不會包含在路由表中。如果您移除靜態路由，重疊的傳播路由會包含在路由表中。

## 對等連接的路由

您可以使兩個傳輸閘道對等，並在其間路由流量。若要這樣做，您可以在傳輸閘道上建立互連連接，並指定用來建立互連連接的互連傳輸閘道。然後，您可以在傳輸閘道路由表中建立靜態路由，將流量路由傳送至傳輸閘道互連連接。然後，路由至互連傳輸閘道的流量可以路由至互連傳輸閘道的 VPC 和 VPN 連接。

如需詳細資訊，請參閱 [範例：對等傳輸閘道](#)。

## 路由評估順序

傳輸閘道路由會依下列順序評估：

- 目的地位址的最特定路由。
- 對於具有相同 CIDR 但來自不同附件類型的路由，路由優先順序如下：
  - 靜態路由 (例如，Site-to-Site VPN 靜態路由)
  - 參照字首清單的路由
  - VPC 傳播路由
  - Direct Connect 閘道傳播路由
  - Transit Gateway Connect 傳播路由
  - 透過私有 Direct Connect 傳播路由的 Site-to-Site VPN
  - Site-to-Site VPN 傳播路由
  - Site-to-Site VPN 集中器傳播路由
  - Transit Gateway 對等傳播路由 (雲端 WAN)

有些附件支援透過 BGP 的路由公告。對於具有相同 CIDR 的路由，以及來自相同連接類型的路由，路由優先順序是由 BGP 屬性控制：

- AS 路徑長度較短
- 較低的 MED 值
- 如果附件支援 eBGP，則偏好透過 iBGP 路由使用 eBGP

#### Important

- AWS 無法保證具有上述相同 CIDR、附件類型和 BGP 屬性之 BGP 路由的路由優先順序一致。
- 對於在沒有 MED 的情況下公告至傳輸閘道的路由，AWS 傳輸閘道會指派下列預設值：
  - 在 Direct Connect 附件上公告的傳入路由為 0。
  - VPN 和 Connect 連接上公告的傳入路由為 100。

AWS Transit Gateway 只會顯示偏好的路由。只有在先前作用中的路由不再公告時，備份路由才會出現在傳輸閘道路由表中，例如，如果您透過 Direct Connect 閘道和 Site-to-Site VPN 公告相同的路由。AWS Transit Gateway 只會顯示從 Direct Connect 閘道路由接收的路由，這是偏好的路由。Site-to-Site VPN 是備份路由，只有在不再通告 Direct Connect 閘道時才會顯示。

## VPC 和傳輸閘道路由表差異

無論您是使用 VPC 路由表還是傳輸閘道路由表，路由表評估會有所不同。

下列範例顯示 VPC 路由表。VPC 本機路由具有最高優先順序，後面接著最特定的路由。當靜態路由和傳播的路由具有相同目的地時，靜態路由具有較高優先順序。

目的地	目標	優先順序
10.0.0.0/16	區域	1
192.168.0.0/16	pcx-12345	2
172.31.0.0/16	vgw-12345 (靜態) 或 tgw-12345 (靜態)	2
172.31.0.0/16	vgw-12345 (傳播)	3
0.0.0.0/0	igw-12345	4

下列範例顯示傳輸閘道路由表。如果您偏好 Direct Connect 閘道連接，而非 VPN 連接，則請使用 BGP VPN 連線並傳播傳輸閘道路由表中的路由。

目的地	連接 (目標)	資源類型	路由類型	優先順序
10.0.0.0/16	tgw-attach-123   vpc-1234	VPC	靜態或傳播	1
192.168.0.0/16	tgw-attach-789   vpn-5678	VPN	靜態	2
172.31.0.0/16	tgw-attach-456   dxgw_id	Direct Connect 閘道	已傳播	3
172.31.0.0/16	tgw-attach-789   tgw-connect-peer-123	連接	已傳播	4
172.31.0.0/16	tgw-attach-789   vpn-5678	VPN	已傳播	5

## 網路函數附件

網路函數連接是一種資源，可將網路安全函數 - 例如，AWS Network Firewall 連接 - 直接連接到您的傳輸閘道。它不需要手動建立和管理檢查 VPCs。

使用網路函數連接：

- AWS 會自動建立和管理基礎基礎設施
- 當流量流經您的傳輸閘道時，可以對其進行檢查
- 安全政策會在您的網路中一致套用
- 您可以使用簡單的路由規則，透過防火牆引導流量
- 附件可跨多個可用區域運作，以提供高可用性

此整合可讓您將防火牆直接連接至傳輸閘道，而不是建立複雜的路由組態，並透過個別的 VPCs 管理個別端點，藉此簡化網路安全。

## AWS Network Firewall 整合

AWS Network Firewall 整合可讓您在服務受管緩衝區 VPC 中，以閘道 Load Balancer 端點群組的形式連接防火牆，每個可用區域一個。Network Firewall 連接會在設備模式自動啟用的情況下建立。這不需要明確管理檢查 VPCs。

透過 Network Firewall 整合，您不再需要為 Network Firewall 部署建立和管理檢查 VPCs。您可以在建立防火牆時直接選取 Transit Gateway，並 AWS 自動佈建和管理幕後的所有必要資源，而不是選取 VPC 和子網路。您將看到新的傳輸閘道網路函數連接，而不是個別防火牆端點。

對於跨帳戶案例，傳輸閘道可以從傳輸閘道擁有者 RAM 共用到網路防火牆擁有者帳戶，允許任一帳戶管理防火牆連接。防火牆和附件準備就緒後，您只要修改 Transit Gateway 路由表，即可將流量傳送至附件進行檢查。

### Note

- Transit Gateway 僅支援 Network Firewall 附件上的靜態路由。
- 不支援第三方防火牆。

如需防火牆和連接的詳細資訊，請參閱[傳輸閘道網路函數連接](#)。

## 傳輸閘道案例範例

以下是傳輸閘道的常見使用案例。您的傳輸閘道不限於這些使用案例。

### 範例：集中式路由器

您可以將傳輸閘道設定為連線所有 VPC、AWS Direct Connect 和 Site-to-Site VPN 連線的集中式路由器。在此案例中，所有附件會與傳輸閘道預設路由表相關聯，並且會傳播至傳輸閘道預設路由表。因此，所有連線都可彼此路由封包，而傳輸閘道則單純做為 Layer 3 IP 路由器。

#### 目錄

- [概要](#)
- [Resources](#)
- [路由](#)

## 概要

下圖顯示此案例組態的重要元件。在此案例中，傳輸閘道有三個 VPC 附件和一個 Site-to-Site VPN 附件。來自 VPC A、VPC B 和 VPC C 中子網路的封包，這些封包會通往另一個 VPC 中的子網路，或是首次經傳輸閘道路由的 VPN 連線。

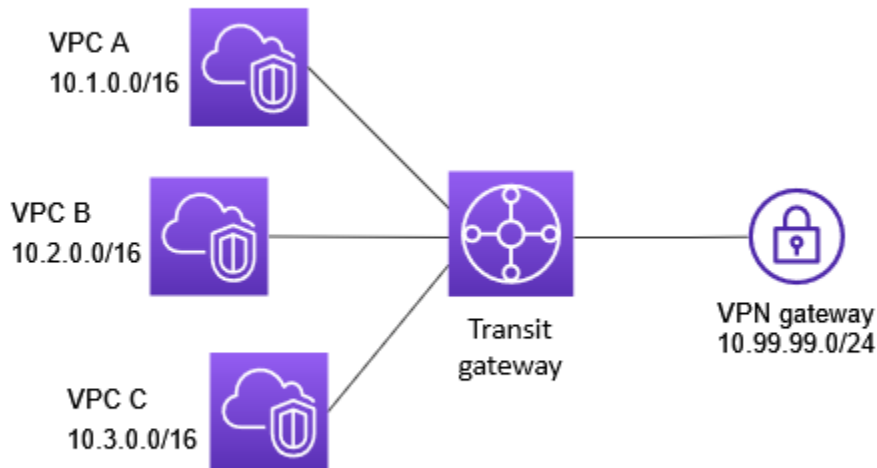

## Resources

您可以為此案例建立下列資源：

- 三個 VPC。如需詳細資訊，請參閱 Amazon VPC 使用者指南中的[建立 VPC](#)。
- 傳輸閘道。如需詳細資訊，請參閱[the section called “建立傳輸閘道”](#)。
- 傳輸閘道上的三個 VPC 附件。如需詳細資訊，請參閱[the section called “建立 VPC 連接”](#)。
- 傳輸閘道上的 Site-to-Site VPN 附件。每個 VPC 的 CIDR 區塊會傳播至傳輸閘道路由表。當 VPN 連線運作時，會建立 BGP 工作階段，並且 Site-to-Site VPN CIDR 會傳播至傳輸閘道路由表，而 VPC CIDR 會新增至客戶閘道 BGP 表格。如需更多詳細資訊，請參閱 [the section called “建立附加至 VPN 的傳輸閘道連接”](#)。

請務必在 AWS Site-to-Site VPN 使用者指南中檢閱[客戶閘道裝置的需求](#)。

## 路由

每個 VPC 有一個路由表，並且有一個路由表用於傳輸閘道。

## VPC 路由表

每個 VPC 的路由表有 2 個項目。第一個項目是 VPC 中本機 IPv4 路由的預設項目；該項目能讓此 VPC 中的執行個體互相通訊。第二個項目會將所有其他 IPv4 子網路流量路由傳送至傳輸閘道。下表說明 VPC A 路由。

目的地	目標
10.1.0.0/16	區域
0.0.0.0/0	tgw-id

## 傳輸閘道路由表

以下為上圖中附件的預設路由表範例，且已啟用路由傳播。

目的地	目標	路由類型
10.1.0.0/16	<i>VPC A ###</i>	傳播
10.2.0.0/16	<i>VPC B ###</i>	傳播
10.3.0.0/16	<i>VPC C ###</i>	傳播
10.99.99.0/24	<i>VPN #####</i>	已傳播

## 客戶閘道 BGP 表格

客戶閘道 BGP 表格包含下列 VPC CIDR。

- 10.1.0.0/16
- 10.2.0.0/16
- 10.3.0.0/16

## 範例：隔離的 VPC

您可以將傳輸閘道設定為多個隔離路由器。這就類似於使用多個傳輸閘道，但更具彈性，可讓路由和附件變更。在此案例中，每個隔離路由器都有單一路由表。與隔離路由器相關聯的所有附件都會加以傳播，並與其路由表建立關聯。與一個隔離路由器相關聯的附件可彼此路由封包，但無法針對另一個隔離路由器的附件路由或接收封包。

### 目錄

- [概要](#)
- [Resources](#)
- [路由](#)

### 概要

下圖顯示此案例組態的重要元件。從 VPC A、VPC B 和 VPC C 的封包路由到傳輸閘道。來自 VPC A、VPC B 和 VPC C 中子網路的封包是以網際網路做為目的地，其路由會先經過傳輸閘道，然後再路由至 Site-to-Site VPN 連線 (如果目的地位於該網路內)。來自一個 VPC、目的地為另一個 VPC 中子網路的封包，例如從 10.1.0.0 到 10.2.0.0，經過傳輸閘道路由時會將它們封鎖，因為傳輸閘道路由表中沒有它們的路由。

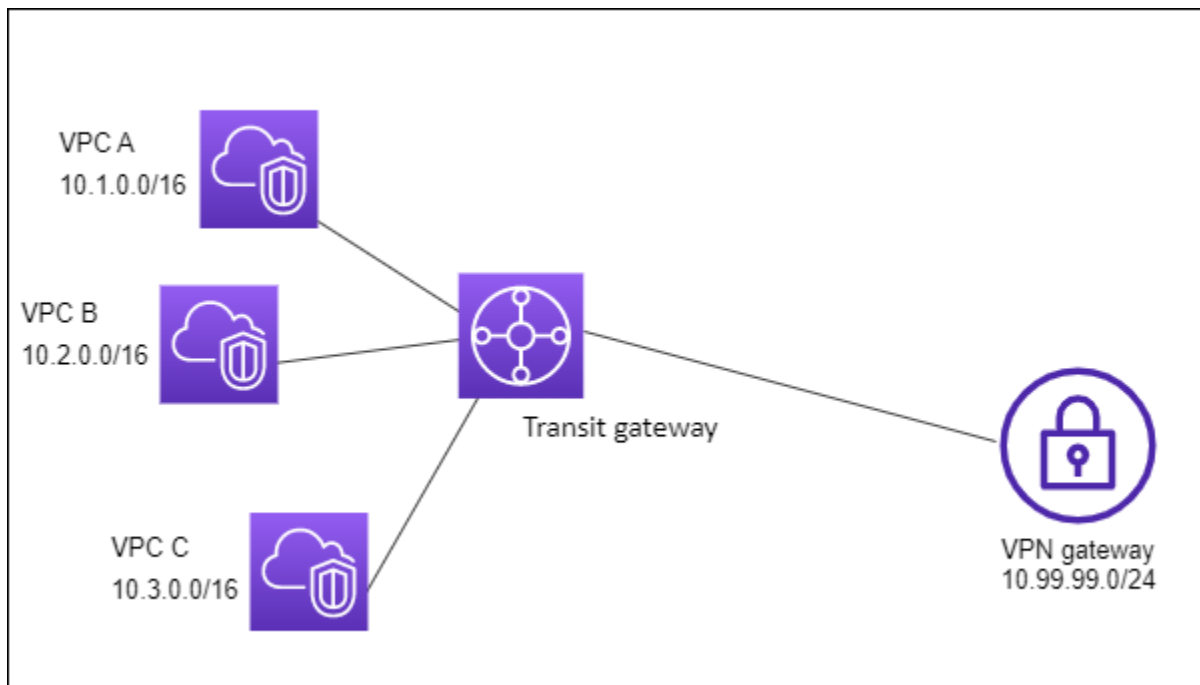

### Resources

您可以為此案例建立下列資源：

- 三個 VPC。如需詳細資訊，請參閱 Amazon VPC 使用者指南中的[建立 VPC](#)。
- 傳輸閘道。如需詳細資訊，請參閱[the section called “建立傳輸閘道”](#)。
- 三個 VPC 的傳輸閘道上有三個附件。如需詳細資訊，請參閱[the section called “建立 VPC 連接”](#)。
- 傳輸閘道上的 Site-to-Site VPN 附件。如需詳細資訊，請參閱[the section called “建立附加至 VPN 的傳輸閘道連接”](#)。請務必在 AWS Site-to-Site VPN 使用者指南中檢閱[客戶閘道裝置的需求](#)。

當 VPN 連線運作時，會建立 BGP 工作階段，並且 VPN CIDR 會傳播至傳輸閘道路由表，而 VPC CIDR 會新增至客戶閘道 BGP 表格。

## 路由

每個 VPC 都有一個路由表，而傳輸閘道則有兩個路由表 — 一個用於 VPC，另一個用於 VPN 連線。

### VPC A、VPC B 和 VPC C 路由表

每個 VPC 的路由表有 2 個項目。第一個項目是 VPC 中本機 IPv4 路由的預設項目。此項目可讓此 VPC 中的執行個體彼此通訊。第二個項目會將所有其他 IPv4 子網路流量路由傳送至傳輸閘道。下表說明 VPC A 路由。

目的地	目標
10.1.0.0/16	區域
0.0.0.0/0	tgw-id

### 傳輸閘道路由表

此案例會對 VPC 使用一個路由表，並對 VPN 連線使用一個路由表。

VPC 附件與下列路由表關聯，該表具有 VPN 附件的傳播路由。

目的地	目標	路由類型
10.99.99.0/24	<i>VPN #####</i>	傳播

VPN 附件與下列路由表關聯，該表具有每個 VPC 附件的傳播路由。

目的地	目標	路由類型
10.1.0.0/16	VPC A ###	傳播
10.2.0.0/16	VPC B ###	傳播
10.3.0.0/16	VPC C ###	傳播

如需在傳輸閘道路由表中傳播路由的詳細資訊，請參閱[在 Transit Gateway 中啟用 AWS 傳輸閘道路由表的路由傳播](#)。

### 客戶閘道 BGP 表格

客戶閘道 BGP 表格包含下列 VPC CIDR。

- 10.1.0.0/16
- 10.2.0.0/16
- 10.3.0.0/16

### 範例：隔離 VPC 與共享服務

您可以將傳輸閘道配置為使用共享服務的多個隔離路由器。這就類似於使用多個傳輸閘道，但更具彈性，可讓路由和附件變更。在此案例中，每個隔離路由器都有單一路由表。與隔離路由器相關聯的所有附件都會加以傳播，並與其路由表建立關聯。與一個隔離路由器相關聯的附件可彼此路由封包，但無法針對另一個隔離路由器的附件路由或接收封包。附件可以將路由封包至或從共享服務接收封包。當您需要隔離但使用共享服務的群組 (例如生產系統) 時，您可以使用此案例。

#### 目錄

- [概要](#)
- [Resources](#)
- [路由](#)

## 概要

下圖顯示此案例組態的重要元件。來自 VPC A、VPC B 和 VPC C 中子網路的封包若以網際網路做為目的地，會先經過傳輸閘道然後路由傳送至 Site-to-Site VPN 的客戶閘道。來自 VPC A、VPC B 和 VPC C 中子網路的封包若以 VPC A、VPC B 和 VPC C 中子網路為目的地，經過傳輸閘道路由時會將它們封鎖，因為傳輸閘道路由表中沒有它們的路由。來自 VPC A、VPC B 和 VPC C 的封包若以 VPC D 為目的地，會經過傳輸閘道再路由傳送到 VPC D。

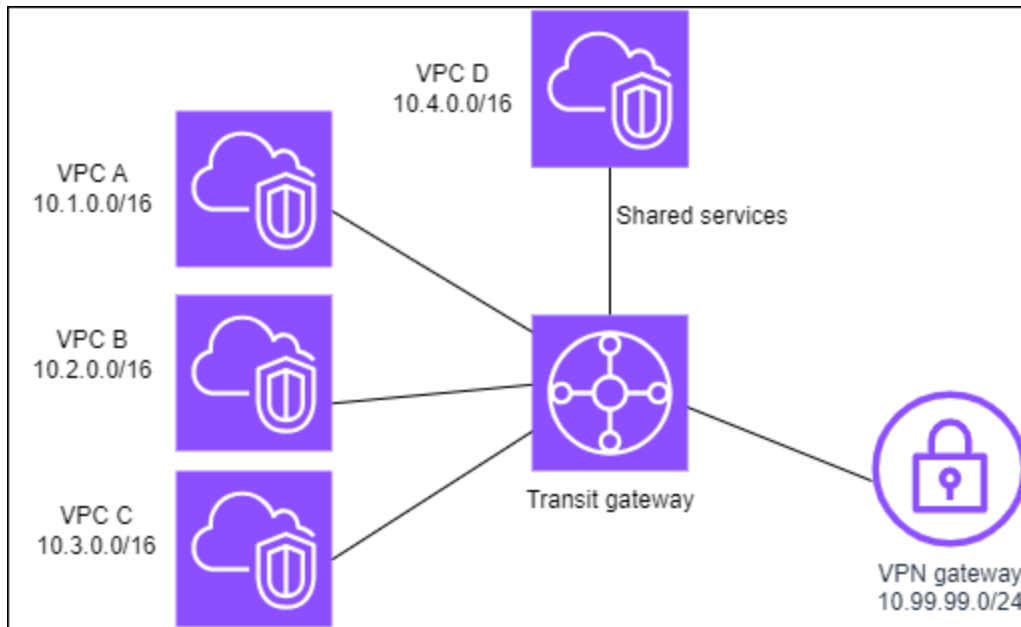

## Resources

您可以為此案例建立下列資源：

- 四個 VPC。如需詳細資訊，請參閱 Amazon VPC 使用者指南中的[建立 VPC](#)。
- 傳輸閘道。如需詳細資訊，請參閱[建立傳輸閘道](#)。
- 傳輸閘道上的四個連接，每個 VPC 一個。如需詳細資訊，請參閱[the section called “建立 VPC 連接”](#)。
- 傳輸閘道上的 Site-to-Site VPN 附件。如需詳細資訊，請參閱[the section called “建立附加至 VPN 的傳輸閘道連接”](#)。

請務必在 AWS Site-to-Site VPN 使用者指南中檢閱[客戶閘道裝置的需求](#)。

當 VPN 連線運作時，會建立 BGP 工作階段，並且 VPN CIDR 會傳播至傳輸閘道路由表，而 VPC CIDR 會新增至客戶閘道 BGP 表格。

- 每個隔離的 VPC 都與隔離的路由表相關聯，並傳播至共用路由表。
- 每個共用服務 VPC 都與共用路由表相關聯，並傳播至兩個路由表。

## 路由

每個 VPC 都有一個路由表，而傳輸閘道則有兩個路由表——一個用於 VPC，另一個用於 VPN 連線和共享服務 VPC。

### VPC A、VPC B、VPC C 和 VPC D 路由表

每個 VPC 的路由表有兩個項目。第一個項目是 VPC 中本機路由的預設項目；該項目能讓此 VPC 中的執行個體互相通訊。第二個項目會將所有其他 IPv4 子網路流量路由傳送至傳輸閘道。

目的地	目標
10.1.0.0/16	區域
0.0.0.0/0	<i>#### ID</i>

### Transit Gateway 路由表

此案例會對 VPC 使用一個路由表，並對 VPN 連線使用一個路由表。

VPC A、B 和 C 連接與下列路由表關聯，該表具有 VPN 附件的傳播路由，以及 VPC D 附件的傳播路由。

目的地	目標	路由類型
10.99.99.0/24	<i>VPN #####</i>	傳播
10.4.0.0/16	<i>VPC D ###</i>	已傳播

VPN 連接和共用服務 VPC (VPC D) 連接與下列路由表相關聯，其中包含指向每個 VPC 連接的項目。如此可透過 VPN 連線和共用服務 VPC 與 VPC 進行通訊。

目的地	目標	路由類型
10.1.0.0/16	<i>VPC A ###</i>	傳播

目的地	目標	路由類型
10.2.0.0/16	VPC B ###	傳播
10.3.0.0/16	VPC C ###	已傳播

如需詳細資訊，請參閱[在 Transit Gateway 中啟用 AWS 傳輸閘道路由表的路由傳播](#)。

## 客戶閘道 BGP 表格

客戶閘道 BGP 表格包含所有四個 VPC 的 CIDR。

## 範例：對等傳輸閘道

您可以在傳輸閘道之間建立傳輸閘道對等連線。然後，您可以在每個傳輸閘道的附件之間路由流量。在此案例中，VPC 和 VPN 附件會與傳輸閘道預設路由表相關聯，並且它們會傳播至傳輸閘道預設路由表。每個傳輸閘道路由表都有一個指向傳輸閘道對等附件的靜態路由。

### 目錄

- [概要](#)
- [Resources](#)
- [路由](#)

### 概要

下圖顯示此案例組態的重要元件。傳輸閘道 1 有兩個 VPC 連接，而傳輸閘道 2 有一個 Site-to-Site VPN 連接。來自 VPC A 和 VPC B 中子網路的封包若以網際網路做為目的地，其路由會先經過傳輸閘道 1 再經過傳輸閘道 2，然後路由至 VPN 連線。

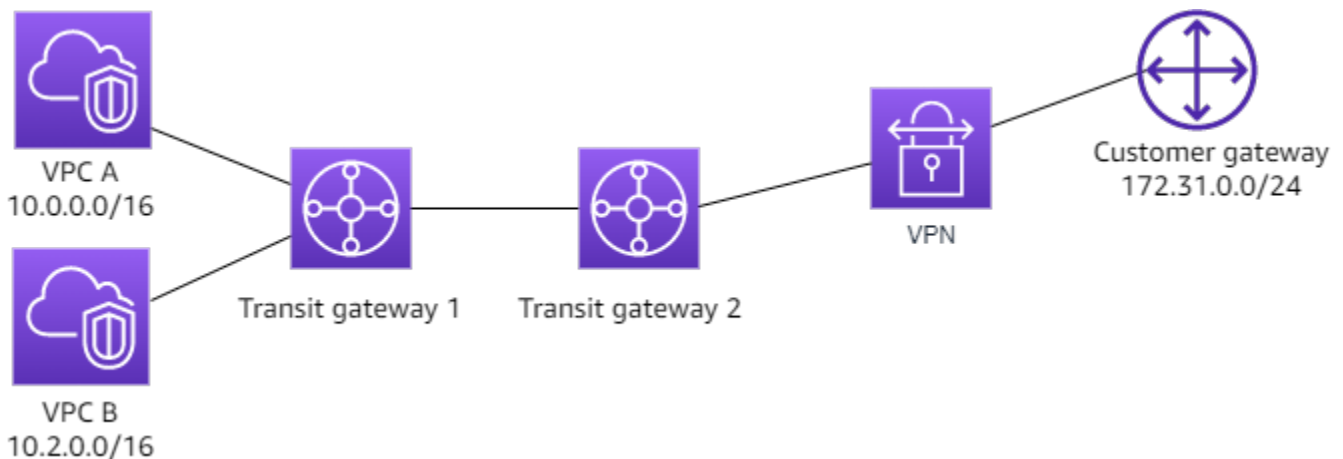

## Resources

您可以為此案例建立下列資源：

- 兩個 VPC。如需詳細資訊，請參閱 Amazon VPC 使用者指南中的[建立 VPC](#)。
- 兩個傳輸閘道。它們可以位於相同區域或不同區域。如需詳細資訊，請參閱[the section called “建立傳輸閘道”](#)。
- 第一個傳輸閘道上的兩個 VPC 連接。如需詳細資訊，請參閱[the section called “建立 VPC 連接”](#)。
- 第二個傳輸閘道上的 Site-to-Site VPN 連接。如需詳細資訊，請參閱[the section called “建立附加至 VPN 的傳輸閘道連接”](#)。請務必在 AWS Site-to-Site VPN 使用者指南中檢閱[客戶閘道裝置的需求](#)。
- 兩個傳輸閘道之間的傳輸閘道互連附件。如需詳細資訊，請參閱[Transit Gateway 中的 AWS 傳輸閘道對等互連附件](#)。

建立 VPC 連接時，每個 VPC 的 CIDR 會傳播至傳輸閘道 1 的路由表。VPN 連接啟動時，會發生下列動作：

- 建立 BGP 工作階段
- Site-to-Site VPN CIDR 會傳播至傳輸閘道 2 的路由表
- VPC CIDR 新增至客戶閘道 BGP 表格

## 路由

每個 VPC 都有一個路由表，每個傳輸閘道都有一個路由表。

### VPC A 和 VPC B 路由表

每個 VPC 的路由表有 2 個項目。第一個項目是 VPC 中本機 IPv4 路由的預設項目。此預設項目可讓此 VPC 中的資源彼此通訊。第二個項目會將所有其他 IPv4 子網路流量路由傳送至傳輸閘道。下表說明 VPC A 路由。

目的地	目標
10.0.0.0/16	區域
0.0.0.0/0	tgw-1-id

## 傳輸閘道路由表

以下是傳輸閘道 1 的預設路由表範例，其中已啟用路由傳播。

目的地	目標	路由類型
10.0.0.0/16	<i>VPC A ### ID</i>	傳播
10.2.0.0/16	<i>VPC B ### ID</i>	傳播
0.0.0.0/0	<i>##### ID</i>	靜態

以下是傳輸閘道 2 的預設路由表範例，其中已啟用路由傳播。

目的地	目標	路由類型
172.31.0.0/24	<i>VPN ##### ID</i>	已傳播
10.0.0.0/16	<i>##### ID</i>	靜態
10.2.0.0/16	<i>##### ID</i>	靜態

## 客戶閘道 BGP 表格

客戶閘道 BGP 表格包含下列 VPC CIDR。

- 10.0.0.0/16
- 10.2.0.0/16

## 範例：集中式對外路由至網際網路

您可以設定傳輸閘道，將傳出網際網路流量從沒有網際網路閘道的 VPC 路由至包含 NAT 閘道和網際網路閘道的 VPC。

## 目錄

- [概要](#)

- [Resources](#)
- [路由](#)

## 概要

下圖顯示此案例組態的重要元件。您在 VPC A 和 VPC B 中有多個應用程式只需要傳出網際網路的存取權。您可以使用公有 NAT 閘道和網際網路閘道以及用於 VPC 連接的私有子網路來設定 VPC C。將所有 VPC 與傳輸閘道連線。設定路由，使從 VPC A 和 VPC B 傳出的網際網路流量可以穿越傳輸閘道，抵達 VPC C。VPC C 中的 NAT 閘道會將流量路由至網際網路閘道。

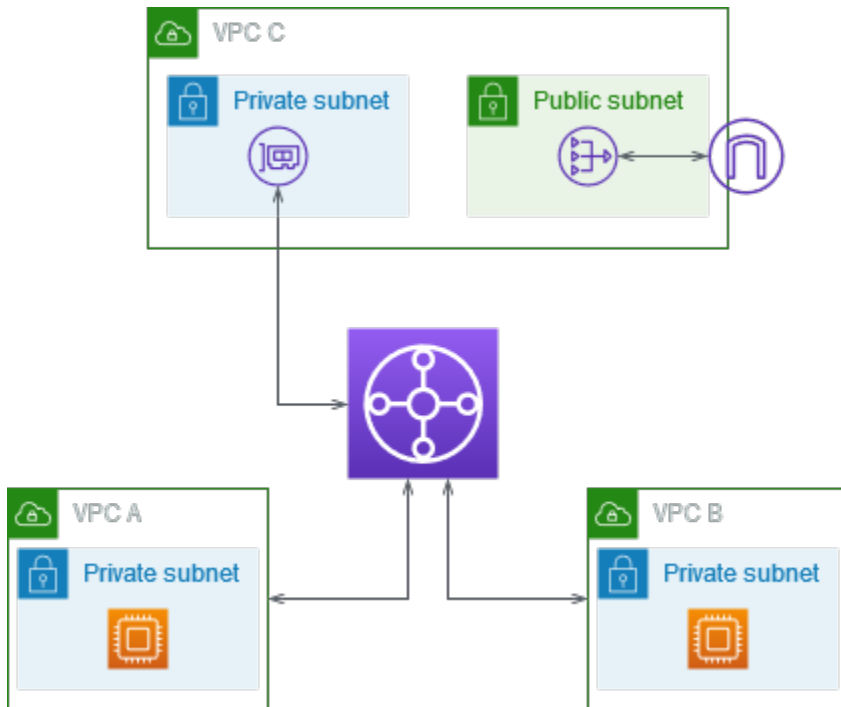

## Resources

您可以為此案例建立下列資源：

- IP 地址範圍不相同或重疊VPCs。如需詳細資訊，請參閱 Amazon VPC 使用者指南中的[建立 VPC](#)。
- VPC A 和 VPC B 各自的私有子網路都具有 EC2 執行個體。
- VPC C 具備以下項目：
  - 連接至 VPC 的網際網路閘道。如需詳細資訊，請參閱 Amazon VPC 使用者指南中的[建立和連接網際網路閘道](#)。
  - 具有 NAT 閘道的公有子網路。如需詳細資訊，請參閱 Amazon VPC 使用者指南中的[建立 NAT 閘道](#)。
  - 用於傳輸閘道連接的私有子網路。私有子網路應與公有子網路位於相同的可用區域中。

- 一個傳輸閘道。如需更多詳細資訊，請參閱 [the section called “建立傳輸閘道”](#)。
- 傳輸閘道上的三個 VPC 附件。每個 VPC 的 CIDR 區塊會傳播至傳輸閘道路由表。如需詳細資訊，請參閱 [the section called “建立 VPC 連接”](#)。對於 VPC C，您必須使用私有子網路建立連接。如果您使用公有子網路建立連接，則執行個體流量會路由至網際網路閘道，但網際網路閘道會中斷流量，因為執行個體沒有公有 IP 地址。若在私有子網路中建立連接，流量會路由至 NAT 閘道，而 NAT 閘道會使用其彈性 IP 地址做為來源 IP 地址，將流量傳送至網際網路閘道。

## 路由

每個 VPC 都有路由表，其中會有一份傳輸閘道專用的路由表。

### 路由表

- [VPC A 的路由表](#)
- [VPC B 的路由表](#)
- [VPC C 的路由表](#)
- [傳輸閘道路由表](#)

### VPC A 的路由表

以下是範例路由表。第一個項目可讓 VPC 中的執行個體彼此通訊。第二個項目會將所有其他 IPv4 子網路流量路由傳送至傳輸閘道。

目的地	目標
<i>VPC A CIDR</i>	區域
0.0.0.0/0	<i>transit-gateway-id</i>

### VPC B 的路由表

以下是範例路由表。第一個項目可讓此 VPC 中的執行個體彼此通訊。第二個項目會將所有其他 IPv4 子網路流量路由傳送至傳輸閘道。

目的地	目標
-----	----

目的地	目標
<i>VPC B CIDR</i>	區域
0.0.0.0/0	<i>transit-gateway-id</i>

### VPC C 的路由表

為網際網路閘道新增路由，藉此將 NAT 閘道的子網路設為公有子網路。其他子網路保留為私有子網路。

以下是公有子網路的範例路由表。第一個項目可讓 VPC 中的執行個體彼此通訊。第二個和第三個項目會將 VPC A 和 VPC B 的流量路由至傳輸閘道。最後一個項目會將其他所有 IPv4 子網路流量路由至網際網路閘道。

目的地	目標
<i>VPC C CIDR</i>	區域
<i>VPC A CIDR</i>	<i>transit-gateway-id</i>
<i>VPC B CIDR</i>	<i>transit-gateway-id</i>
0.0.0.0/0	<i>internet-gateway-id</i>

以下是私有子網路的範例路由表。第一個項目可讓 VPC 中的執行個體彼此通訊。第二個項目會將其他所有 IPv4 子網路流量路由至 NAT 閘道。

目的地	目標
<i>VPC C CIDR</i>	區域
0.0.0.0/0	<i>nat-gateway-id</i>

## 傳輸閘道路由表

以下是傳輸閘道路由表的範例。每個 VPC 的 CIDR 區塊會傳播至傳輸閘道路由表。靜態路由會將傳出的網際網路流量傳送到 VPC C。您可以為每個 VPC CIDR 新增黑名單路由，選擇性地禁止 VPC 之間通訊。

CIDR	連接	路由類型
<i>VPC A CIDR</i>	<i>VPC A ###</i>	傳播
<i>VPC B CIDR</i>	<i>VPC B ###</i>	傳播
<i>VPC C CIDR</i>	<i>VPC C ###</i>	傳播
0.0.0.0/0	<i>VPC C ###</i>	靜態

### 範例：共享服務 VPC 中的設備

您可以在共享服務 VPC 中配置設備 (例如安全設備)。共享服務 VPC 中的設備首先會檢查傳輸閘道連接之間路由的所有流量。啟用設備模式後，傳輸閘道會使用流量雜湊演算法選取設備 VPC 中的單一網路界面，以便在流量的存留期內傳送流量。傳輸閘道對傳回流量使用相同的網路界面。這可確保雙向流量會對稱路由，在流量的存留期內透過 VPC 連接中相同的可用區域路由傳送。如果您的架構中有多個傳輸閘道，則每個傳輸閘道都會維護自己的工作階段親和性，而且每個傳輸閘道都可以選取不同的網路界面。

您必須將一個傳輸閘道與設備 VPC 連線，以確保流量黏性。若將多個傳輸閘道與單一設備 VPC 連線，由於傳輸閘道之間不會共用流量狀態資訊，因此無法保證流量黏性。

#### Important

- 只要來源和目標流量從同一傳輸閘道連接進入集中式 VPC (檢查 VPC)，設備模式下的流量就可以正確路由。如果來源和目的地位於兩個不同的傳輸閘道附件上，流量可能會下降。如果集中式 VPC 從不同的閘道接收流量，例如網際網路閘道，則流量可能會下降，然後在檢查後將該流量傳送至傳輸閘道連接。

- 在現有附件上啟用設備模式可能會影響該附件的目前路由，因為附件可以流經任何可用區域。未啟用設備模式時，流量會保留到原始可用區域。

## 目錄

- [概要](#)
- [可設定狀態的設備和設備模式](#)
- [路由](#)

## 概要

下圖顯示此案例組態的重要元件。傳輸閘道具有三個 VPC 連接。VPC C 是一個共享服務 VPC。VPC A 和 VPC B 之間的流量會路由至傳輸閘道，然後在將其路由傳送至最終目的地之前，先路由傳送至 VPC C 中的安全設備進行檢查。設備是可設定狀態的設備，因此會檢查要求和回應流量。為了提供高可用性，VPC C 中的每個可用區域中都有一個設備。

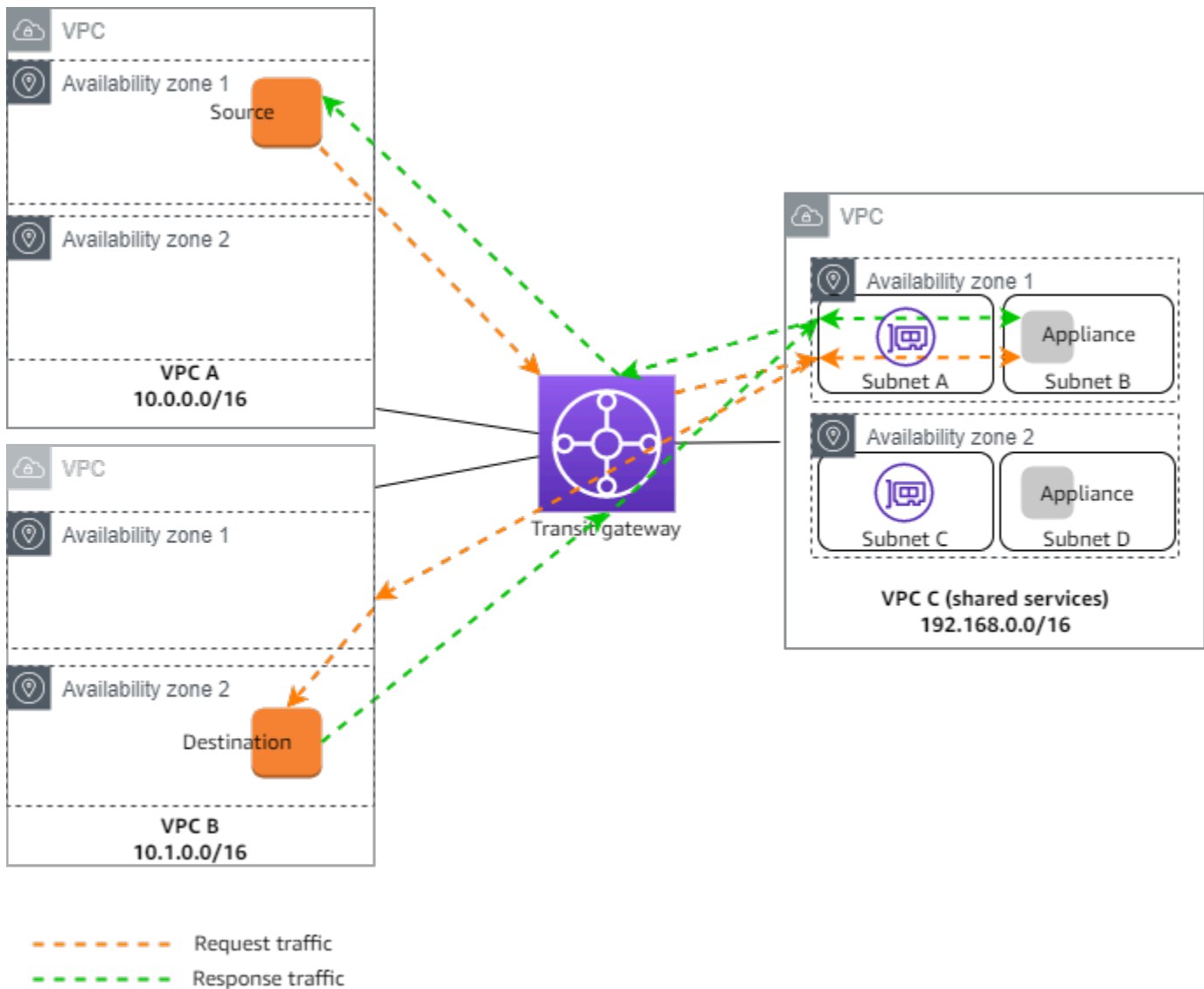

您可以為此案例建立下列資源：

- 三個 VPC。如需詳細資訊，請參閱 Amazon VPC 使用者指南中的[建立 VPC](#)。
- 傳輸閘道。如需詳細資訊，請參閱 [the section called “建立傳輸閘道”](#)。
- 三個 VPC 連接 - 每個 VPC 一個。如需詳細資訊，請參閱 [the section called “建立 VPC 連接”](#)。

對於每個 VPC 附件，請在每個可用區域中指定子網路。對於共享服務 VPC，這些是從傳輸閘道路由流量路由傳送至 VPC 的子網路。在上述範例中，這些是子網路 A 和 C。

對於 VPC C 的 VPC 附件，請啟用設備模式支援，以便回應流量路由至 VPC C 中與來源流量相同的可用區域。

Amazon VPC 主控台支援設備模式。您也可以使用 Amazon VPC API、AWS 開發套件、AWS CLI 來啟用設備模式，或 CloudFormation。例如，新增 `--options ApplianceModeSupport=enable` 至 [create-transit-gateway-vpc-attachment](#) 或 [modify-transit-gateway-vpc-attachment](#) 命令。

#### Note

僅對源自檢查 VPC 的來源和目的地流量保證在設備模式中的流量黏性。

### 可設定狀態的設備和設備模式

如果您的 VPC 連接跨越多個可用區域，並且您需要透過同一個設備路由來源主機和目的地主機之間的流量以進行狀態檢查，請針對設備所在的 VPC 連接啟用設備模式支援。

如需詳細資訊，請參閱 AWS 部落格中的[集中式檢查架構](#)。

### 未啟用設備模式時的行為

當設備模式未啟用時，傳輸閘道會嘗試在原始可用區域中的 VPC 連接之間保持流量路由，直到其到達目的地為止。流量只有在發生可用區域故障或該可用區域中沒有與 VPC 連接關聯的子網路時，流量才會跨越連接之間的可用區域。

下圖顯示未啟用設備模式支援時的流量。從 VPC B 中可用性區 2 的回應流量會經由傳輸閘道路由傳送到 VPC C 中相容的可用區域，因此該流量會遭捨棄，因為可用區域 2 中的設備未察覺來自 VPC A 中來源的原始伺服器請求。

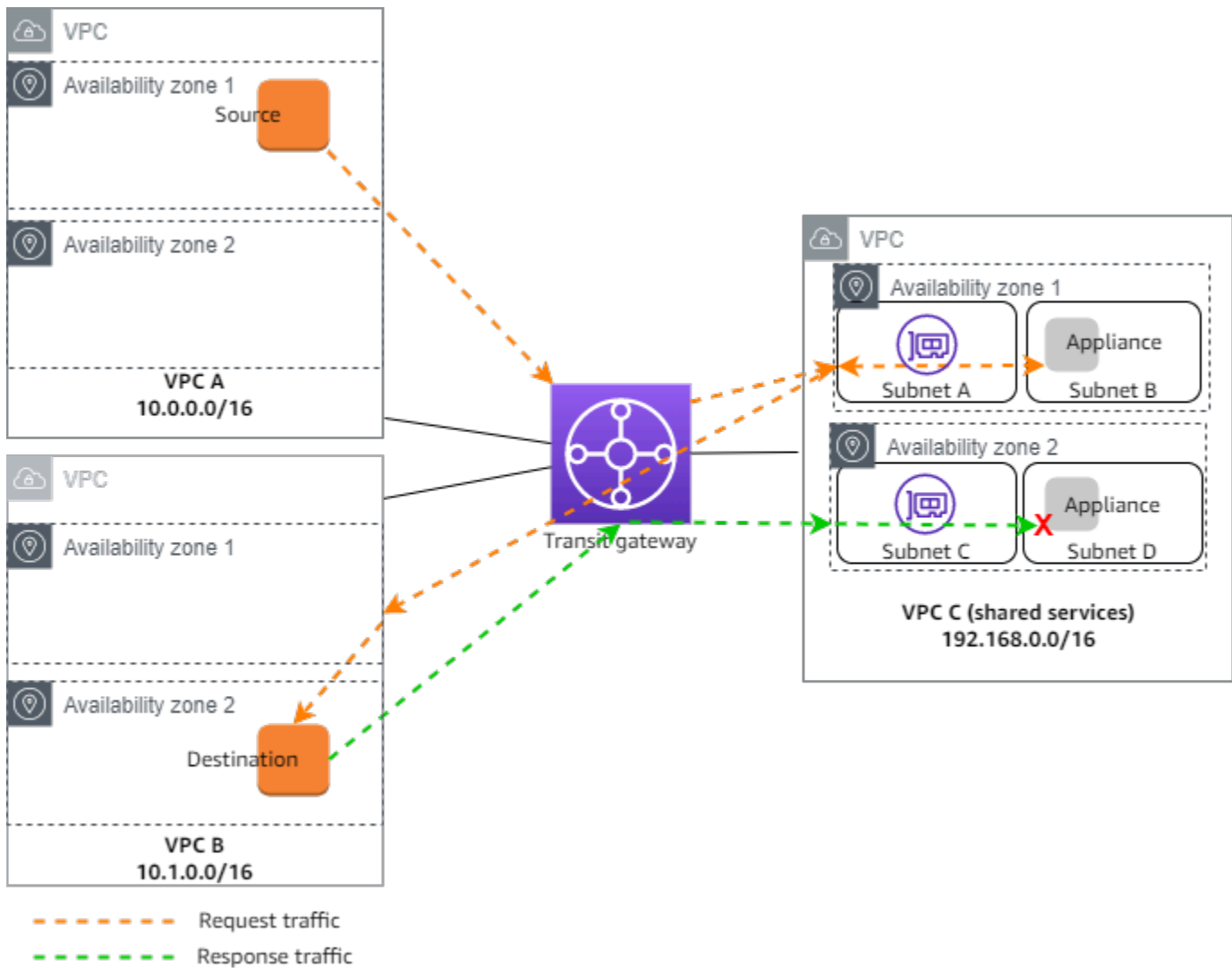

## 路由

每個 VPC 都有一或多個路由表，而傳輸閘道有兩個路由表。

### VPC 路由表

#### VPC A 和 VPC B

VPC A 和 B 具有包含 2 個項目的路由表。第一個項目是 VPC 中本機 IPv4 路由的預設項目。此預設項目可讓此 VPC 中的資源彼此通訊。第二個項目會將所有其他 IPv4 子網路流量路由傳送至傳輸閘道。以下是 VPC A 的路由表。

目的地	目標
-----	----

目的地	目標
10.0.0.0/16	區域
0.0.0.0/0	tgw-id

## VPC C

共享服務 VPC (VPC C) 對每個子網路都有不同的路由表。路由閘道使用子網路 A (您在建立 VPC 附件時指定此子網路)。子網路 A 的路由表會將所有流量路由傳送至子網路 B 中的設備。

目的地	目標
192.168.0.0/16	區域
0.0.0.0/0	appliance-eni-id

子網路 B 的路由表 (包含設備) 將流量路由傳回傳輸閘道。

目的地	目標
192.168.0.0/16	區域
0.0.0.0/0	tgw-id

## 傳輸閘道路由表

此傳輸閘道會針對 VPC A 和 VPC B 使用一個路由表，另一個路由表則用於共享服務 VPC (VPC C)。

VPC A 和 VPC B 連接與下列路由表相關聯。路由表會將所有流量路由傳送至 VPC C。

目的地	目標	路由類型
0.0.0.0/0	<i>VPC C ### ID</i>	靜態

VPC C 附件與下列路由表相關聯。它會將流量路由傳送至 VPC A 和 VPC B。

目的地	目標	路由類型
10.0.0.0/16	<i>VPC A ### ID</i>	已傳播
10.1.0.0/16	<i>VPC B ### ID</i>	已傳播

# 教學課程：開始使用 AWS Transit Gateway

下列教學課程可協助您熟悉 Transit Gateway 中的 AWS 傳輸閘道。以下教學課程中的任務會引導您建立傳輸閘道，然後使用該傳輸閘道連接兩個 VPCs。您可以使用 Amazon VPC 主控台或使用 建立傳輸閘道 AWS CLI。

## 任務

- [教學課程：使用 Amazon VPC 主控台建立 AWS Transit Gateway](#)
- [教學課程：使用 AWS 命令列建立 AWS Transit Gateway](#)

## 教學課程：使用 Amazon VPC 主控台建立 AWS Transit Gateway

在本教學課程中，您將了解如何使用 Amazon VPC 主控台建立傳輸閘道，並將兩個 VPCs 連接至其中。您將建立傳輸閘道、連接兩個 VPCs，然後設定必要的路由，以啟用傳輸閘道與 VPCs 之間的通訊。

## 先決條件

- 為了說明傳輸閘道的簡單使用範例，請在相同區域建立兩個 VPC。VPCs 不能有相同或重疊 CIDRs。在這些 VPC 中各啟動一個 Amazon EC2 執行個體。如需詳細資訊，請參閱《Amazon [VPC 使用者指南](#)》中的 [建立 VPC](#) 和《Amazon EC2 使用者指南》中的 [啟動執行個體](#)。
- 您不能讓相同的路由指向兩個不同的 VPCs。如果傳輸閘道路由表中存在相同的路由，則傳輸閘道不會傳播新連線 VPC 的 CIDR。
- 確認您具備使用傳輸閘道所需的許可。如需詳細資訊，請參閱 [AWS Transit Gateway 中的身分和存取管理](#)。
- 如果尚未向每個主機安全群組新增 ICMP 規則，則無法在主機之間執行 Ping 動作。如需詳細資訊，請參閱《Amazon VPC 使用者指南》中的 [設定安全群組規則](#)。

## 步驟

- [步驟 1：建立傳輸閘道](#)
- [步驟 2：將 VPC 連接至您的傳輸閘道](#)
- [步驟 3：在傳輸閘道和您的 VPC 間新增路由](#)
- [步驟 4：測試傳輸閘道](#)
- [步驟 5：刪除傳輸閘道](#)

## 步驟 1：建立傳輸閘道

建立傳輸閘道時，我們會建立預設傳輸閘道路由表，當做預設的關聯路由表及傳播路由表。

### 建立傳輸閘道

1. 在 <https://console.aws.amazon.com/vpc/> 開啟 Amazon VPC 主控台。
2. 在區域選擇器中，選擇您建立 VPC 時使用的區域。
3. 在導覽窗格中，選擇 Transit Gateways (傳輸閘道)。
4. 選擇 Create transit gateway (建立傳輸閘道)。
5. (選用) 在 Name tag (名稱標籤) 中，輸入傳輸閘道的名稱。如此將建立一個標籤，其中金鑰為 "Name"，值則是您指定的名稱。
6. (選用) 在 Description (說明) 中，輸入該傳輸閘道的說明。
7. 在設定傳輸閘道區段中，執行下列動作：
  1. 在 Amazon side Autonomous System Number (ASN) (Amazon 端自主系統編號 (ASN)) 中，輸入您傳輸閘道的私有 ASN。這應該是邊界閘道協定 (BGP) 工作階段 AWS 的 ASN。  
  
16 位元的 ASN 範圍應介於 64512 到 65534。  
  
32 位元的 ASN 範圍應介於 4200000000 到 4294967294。  
  
若您採用多區域部署，則建議您分別針對各個傳輸閘道使用唯一的 ASN。
  2. (選用) 選擇是否啟用下列任何項目：
    - DNS 支援連接到此傳輸閘道 VPCs。
    - VPN ECMP 支援連接到傳輸閘道的 VPN 連線。
    - 預設路由表關聯，會自動將傳輸閘道附件與此傳輸閘道的預設路由表建立關聯。
    - 預設路由表傳播，會自動將路由表附件傳播至此傳輸閘道的預設路由表。
    - 多點傳送支援，可讓您在此傳輸閘道中建立多點傳送網域。
8. (選用) 在 Configure-cross-account 共用選項區段中，選擇是否自動接受共用附件。如果啟用，則會自動接受附件。否則，您必須接受或拒絕附件請求。
9. (選用) 在傳輸閘道 CIDR 區塊區段中，為 IPv4 地址新增 /24 CIDR 區塊或更大的大小，或為 IPv6 地址新增 /64 區塊或更大的 CIDR 區塊。您可以關聯任何公有或私有 IP 地址範圍 (169.254.0.0/16 範圍內的地址除外)，以及與 VPC 連接和內部部署網路地址重疊的範圍。

**Note**

如果您正在設定 Connect (GRE) 連接或 PrivateIP VPNs則會使用傳輸閘道 CIDR 區塊。Transit Gateway 會為此範圍的通道端點 IPs。PrivateIP

10. (選用) 將鍵值標籤新增至此傳輸閘道，以進一步協助識別它。
  1. 選擇 Add new tag (新增標籤)。
  2. 輸入索引鍵名稱和關聯的值。
  3. 選擇新增標籤以新增其他標籤，或跳至下一個步驟。
11. 選擇 Create transit gateway (建立傳輸閘道)。閘道建立時，傳輸閘道的初始狀態為 pending。

## 步驟 2：將 VPC 連接至您的傳輸閘道

請等到前一節所建立的傳輸閘道顯示為可用，再繼續建立連線。為每個 VPC 建立連接

請確認您已經建立兩個 VPC，並在其中各自啟動一個 EC2 執行個體，如中所述[先決條件](#)

建立與 VPC 的傳輸閘道連接

1. 在 <https://console.aws.amazon.com/vpc/> 開啟 Amazon VPC 主控台。
2. 在導覽窗格中，選擇 Transit Gateway Attachments (傳輸閘道連接)。
3. 選擇 Create transit gateway attachment (建立傳輸閘道連接)。
4. (選用) 在 Name tag (名稱標籤) 中，輸入連接的名稱。
5. 在 Transit Gateway ID (傳輸閘道 ID) 中，選擇要用於連接的傳輸閘道。
6. 在 Attachment type (連接類型) 中，選擇 VPC。
7. 選擇是否啟用 DNS support (DNS 支援)。在本練習中，請不要啟用 IPv6 support (IPv6 支援)。
8. 對於 VPC ID，請選擇要連接至傳輸閘道的 VPC。
9. 在子網路 ID 中，為每個可用區域選取傳輸閘道用來路由流量的一個子網路。您必須選擇至少一個子網路。一個可用區域只能選取一個子網路。
10. 選擇 Create transit gateway attachment (建立傳輸閘道連接)。

每個連接都會剛好與一個路由表相關聯，而路由表可與零個至多個連接相關聯。若要確定要設定的路由，請決定您的傳輸閘道使用案例，然後設定路由。如需詳細資訊，請參閱 [the section called “傳輸閘道案例範例”](#)。

### 步驟 3：在傳輸閘道和您的 VPC 間新增路由

路由表包含動態與靜態路由，可依據封包的目的地 IP 地址，為相關聯的 VPC 決定下一個躍點。設定具有非本機路由目的地的路由，以及傳輸閘道連接 ID 的目標。如需詳細資訊，請參閱《Amazon VPC 使用者指南》中的 [傳輸閘道的路由傳送](#)。

將路由新增至 VPC 路由表

1. 在 <https://console.aws.amazon.com/vpc/> 開啟 Amazon VPC 主控台。
2. 在導覽窗格中，選擇 Route Tables (路由表)。
3. 選擇與您 VPC 相關聯的路由表。
4. 選擇 Routes (路由) 標籤，然後選擇 Edit routes (編輯路由)。
5. 選擇 Add route (新增路由)。
6. 在 Destination (目的地) 欄中，輸入目的地 IP 地址範圍。在 Target (目標) 欄位中，選擇 Transit Gateway (傳輸閘道)，然後選擇傳輸閘道 ID。
7. 選擇儲存變更。

### 步驟 4：測試傳輸閘道

您可確認傳輸閘道已成功建立，方法是連線至每個 VPC 內的 Amazon EC2 執行個體，並在其中傳送資料，例如 Ping 命令。如需詳細資訊，請參閱《Amazon [EC2 使用者指南](#)》中的 [連線至 EC2 執行個體](#)。Amazon EC2

### 步驟 5：刪除傳輸閘道

當您不再需要傳輸閘道時，可以將其刪除。

您無法刪除具有資源附件的傳輸閘道。如果您嘗試刪除帶有連接的傳輸閘道，系統會提示您先刪除這些連接，然後才能刪除傳輸閘道。一旦刪除傳輸閘道，您就會停止對其產生費用。

刪除您的傳輸閘道

1. 在 <https://console.aws.amazon.com/vpc/> 開啟 Amazon VPC 主控台。

2. 在導覽窗格中，選擇 Transit Gateways (傳輸閘道)。
3. 選取傳輸閘道，然後選擇 Actions (動作)、Delete transit gateway (刪除傳輸閘道)。
4. 輸入 **delete**，然後選擇 Delete (刪除)。

Transit gateways (傳輸閘道) 頁面上該傳輸閘道的 State (狀態) 是 Deleting (正在刪除)。一旦刪除，就會從頁面中移除傳輸閘道。

## 教學課程：使用 AWS 命令列建立 AWS Transit Gateway

在本教學課程中，您將了解如何使用 AWS CLI 建立傳輸閘道，並將兩個 VPCs 連接到其中。您將建立傳輸閘道、連接兩個 VPCs，然後設定必要的路由，以啟用傳輸閘道與 VPCs 之間的通訊。

### 先決條件

開始之前，請確定您已：

- AWS CLI 已安裝並設定適當的許可。如果您沒有安裝 AWS CLI，請參閱 AWS 命令列界面文件。
- VPCs 不能有相同或重疊 CIDRs。如需詳細資訊，請參閱 Amazon VPC 使用者指南中的 [建立 VPC](#)。
- 每個 VPC 中有一個 EC2 執行個體。如需在 VPC 中啟動 EC2 執行個體的步驟，請參閱《Amazon EC2 使用者指南》中的 [啟動執行個體](#)。
- 設定為允許執行個體之間 ICMP 流量的安全群組。如需使用安全群組控制流量的步驟，請參閱《Amazon VPC 使用者指南》中的 [使用安全群組控制 AWS 資源的流量](#)。
- 使用傳輸閘道的適當 IAM 許可。若要檢查傳輸閘道 IAM 許可，請參閱《AWS Transit Gateway 指南》中的 [AWS 傳輸閘道中的身分和存取管理](#)。

### 步驟

- [步驟 1：建立傳輸閘道](#)
- [步驟 2：驗證傳輸閘道可用性狀態](#)
- [步驟 3：將 VPCs 連接至傳輸閘道](#)
- [步驟 4：確認傳輸閘道附件可用](#)
- [步驟 5：新增傳輸閘道與 VPCs 之間的路由](#)
- [步驟 6：測試傳輸閘道](#)
- [步驟 7：刪除傳輸閘道附件和傳輸閘道](#)
- [結論](#)

## 步驟 1：建立傳輸閘道

當您建立傳輸閘道時，會 AWS 建立預設傳輸閘道路由表，並將其用作預設關聯路由表和預設傳播路由表。以下顯示 us-west-2 區域中的範例 create-transit-gateway 請求。請求中傳遞 options 了其他。如需 create-transit-gateway 命令的詳細資訊，包括您可以在請求中傳遞的選項清單，請參閱 [create-transit-gateway](#)。

```
aws ec2 create-transit-gateway \  
  --description "My Transit Gateway" \  
  --region us-west-2
```

接著回應會顯示傳輸閘道已建立。在回應中，傳回 options 的 都是預設值。

```
{  
  "TransitGateway": {  
    "TransitGatewayId": "tgw-1234567890abcdef0",  
    "TransitGatewayArn": "arn:aws:ec2:us-west-2:123456789012:transit-gateway/  
tgw-1234567890abcdef0",  
    "State": "pending",  
    "OwnerId": "123456789012",  
    "Description": "My Transit Gateway",  
    "CreationTime": "2025-06-23T17:39:33+00:00",  
    "Options": {  
      "AmazonSideAsn": 64512,  
      "AutoAcceptSharedAttachments": "disable",  
      "DefaultRouteTableAssociation": "enable",  
      "AssociationDefaultRouteTableId": "tgw-rtb-abcdef1234567890a",  
      "DefaultRouteTablePropagation": "enable",  
      "PropagationDefaultRouteTableId": "tgw-rtb-abcdef1234567890a",  
      "VpnEcmpSupport": "enable",  
      "DnsSupport": "enable",  
      "SecurityGroupReferencingSupport": "disable",  
      "MulticastSupport": "disable"  
    }  
  }  
}
```

**Note**

此命令會傳回新傳輸閘道的相關資訊，包括其 ID。請記下傳輸閘道 ID (tgw-1234567890abcdef0)，因為後續步驟中會需要它。

## 步驟 2：驗證傳輸閘道可用性狀態

當您建立傳輸閘道時，它會處於 pending 狀態。狀態會從待定自動變更為可用，但在狀態變更之前，您無法連接任何 VPCs。若要驗證狀態，請使用新建立的傳輸閘道 ID 以及篩選條件選項來執行 describe-transit-gateways 命令。filters 選項使用 Name=state 和 Values=available 對。然後，命令會搜尋以確認傳輸閘道的狀態是否處於可用狀態。如果是，回應會顯示 "State": "available"。如果處於任何其他狀態，則尚無法使用。等待幾分鐘再執行命令。

如需 describe-transit-gateways 命令的詳細資訊，請參閱 [describe-transit-gateways](#)。

```
aws ec2 describe-transit-gateways \  
  --transit-gateway-ids tgw-1234567890abcdef0 \  
  --filters Name=state,Values=available
```

等待傳輸閘道狀態從 變更為 pendingavailable 再繼續。在下列回應中，State 已變更為 available。

```
{  
  "TransitGateways": [  
    {  
      "TransitGatewayId": "tgw-1234567890abcdef0",  
      "TransitGatewayArn": "arn:aws:ec2:us-west-2:123456789012:transit-gateway/  
tgw-1234567890abcdef0",  
      "State": "available",  
      "OwnerId": "123456789012",  
      "Description": "My Transit Gateway",  
      "CreationTime": "2022-04-20T19:58:25+00:00",  
      "Options": {  
        "AmazonSideAsn": 64512,  
        "AutoAcceptSharedAttachments": "disable",  
        "DefaultRouteTableAssociation": "enable",  
        "AssociationDefaultRouteTableId": "tgw-rtb-abcdef1234567890a",  
        "DefaultRouteTablePropagation": "enable",
```

```

        "PropagationDefaultRouteTableId": "tgw-rtb-abcdef1234567890a",
        "VpnEcmpSupport": "enable",
        "DnsSupport": "enable",
        "SecurityGroupReferencingSupport": "disable",
        "MulticastSupport": "disable"
    },
    "Tags": [
        {
            "Key": "Name",
            "Value": "example-transit-gateway"
        }
    ]
}
]
}

```

### 步驟 3：將 VPCs 連接至傳輸閘道

一旦您的傳輸閘道可用，請使用 `create-transit-gateway-vpc-attachment`。您需要包含 `transit-gateway-id`、`vpc-id` 和 `subnet-ids`。

如需 `create-transit-vpc attachment` 命令的詳細資訊，請參閱 [create-transit-gateway-vpc-attachment](#)。

在下列範例中，命令會執行兩次，每個 VPC 一次。

對於第一個 VPC，請使用第一個 `vpc_id` 和 執行下列項目 `subnet-ids`：

```

aws ec2 create-transit-gateway-vpc-attachment \
  --transit-gateway-id tgw-1234567890abcdef0 \
  --vpc-id vpc-1234567890abcdef0 \
  --subnet-ids subnet-1234567890abcdef0

```

回應會顯示成功的附件。附件會以 `pending` 狀態建立。不需要變更此狀態，因為它會自動變更為 `available` 狀態。這可能需要幾分鐘的時間。

```

{
  "TransitGatewayVpcAttachment": {
    "TransitGatewayAttachmentId": "tgw-attach-1234567890abcdef0",
    "TransitGatewayId": "tgw-1234567890abcdef0",
    "VpcId": "vpc-1234567890abcdef0",

```

```

    "VpcOwnerId": "123456789012",
    "State": "pending",
    "SubnetIds": [
      "subnet-1234567890abcdef0",
      "subnet-abcdef1234567890"
    ],
    "CreationTime": "2025-06-23T18:35:11+00:00",
    "Options": {
      "DnsSupport": "enable",
      "SecurityGroupReferencingSupport": "enable",
      "Ipv6Support": "disable",
      "ApplianceModeSupport": "disable"
    }
  }
}

```

對於第二個 VPC，請使用第二個 `vpc_id` 和執行與上述相同的命令 `subnet-ids`：

```

aws ec2 create-transit-gateway-vpc-attachment \
  --transit-gateway-id tgw-1234567890abcdef0 \
  --vpc-id vpc-abcdef1234567890 \
  --subnet-ids subnet-abcdef01234567890

```

此命令的回應也會顯示成功的附件，其中附件目前處於 `pending` 狀態。

```

{
  {
    "TransitGatewayVpcAttachment": {
      "TransitGatewayAttachmentId": "tgw-attach-abcdef1234567890",
      "TransitGatewayId": "tgw-1234567890abcdef0",
      "VpcId": "vpc-abcdef1234567890",
      "VpcOwnerId": "123456789012",
      "State": "pending",
      "SubnetIds": [
        "subnet-fedcba0987654321",
        "subnet-0987654321fedcba"
      ],
      "CreationTime": "2025-06-23T18:42:56+00:00",
      "Options": {
        "DnsSupport": "enable",
        "SecurityGroupReferencingSupport": "enable",
        "Ipv6Support": "disable",
        "ApplianceModeSupport": "disable"
      }
    }
  }
}

```

```
    }  
  }  
}
```

## 步驟 4：確認傳輸閘道附件可用

傳輸閘道附件會以初始 pending 狀態建立。在狀態變更為 `available` 之前，您將無法在路由中使用這些附件 `available`。這會自動發生。使用 `describe-transit-gateways` 命令以及 `transit-gateway-id` 來檢查 `State`。如需 `describe-transit-gateways` 命令的詳細資訊，請參閱 [describe-transit-gateways](#)。

執行下列命令來檢查狀態。在此範例中，選用 `Name` 和 `Values` 篩選條件欄位會在請求中傳遞：

```
aws ec2 describe-transit-gateway-vpc-attachments \  
  --filters Name=transit-gateway-id,Values=tgw-1234567890abcdef0
```

下列回應顯示兩個附件都處於 `available` 狀態：

```
{  
  "TransitGatewayVpcAttachments": [  
    {  
      "TransitGatewayAttachmentId": "tgw-attach-1234567890abcdef0",  
      "TransitGatewayId": "tgw-1234567890abcdef0",  
      "VpcId": "vpc-1234567890abcdef0",  
      "VpcOwnerId": "123456789012",  
      "State": "available",  
      "SubnetIds": [  
        "subnet-1234567890abcdef0",  
        "subnet-abcdef1234567890"  
      ],  
      "CreationTime": "2025-06-23T18:35:11+00:00",  
      "Options": {  
        "DnsSupport": "enable",  
        "SecurityGroupReferencingSupport": "enable",  
        "Ipv6Support": "disable",  
        "ApplianceModeSupport": "disable"  
      },  
      "Tags": []  
    },  
    {  
      "TransitGatewayAttachmentId": "tgw-attach-abcdef1234567890",  
      "TransitGatewayId": "tgw-1234567890abcdef0",
```

```
    "VpcId": "vpc-abcdef1234567890",
    "VpcOwnerId": "123456789012",
    "State": "available",
    "SubnetIds": [
      "subnet-fedcba0987654321",
      "subnet-0987654321fedcba"
    ],
    "CreationTime": "2025-06-23T18:42:56+00:00",
    "Options": {
      "DnsSupport": "enable",
      "SecurityGroupReferencingSupport": "enable",
      "Ipv6Support": "disable",
      "ApplianceModeSupport": "disable"
    },
    "Tags": []
  }
]
}
```

## 步驟 5：新增傳輸閘道與 VPCs 之間的路由

設定每個 VPC 路由表中的路由，使用 `create-route` 命令以及每個 VPC 路由表 `transit-gateway-id` 的，透過傳輸閘道將流量導向其他 VPC。在下列範例中，命令會執行兩次，每個路由表一次。請求包含您要建立 `transit-gateway-id` 的每個 VPC 路由 `route-table-id` 的 `destination-cidr-block`、和。

如需 `create-route` 命令的詳細資訊，請參閱 [create-route](#)。

對於第一個 VPC 的路由表，執行下列命令：

```
aws ec2 create-route \
  --route-table-id rtb-1234567890abcdef0 \
  --destination-cidr-block 10.2.0.0/16 \
  --transit-gateway-id tgw-1234567890abcdef0
```

對於第二個 VPC 的路由表，請執行下列命令。此路由使用與第一個 VPC `destination-cidr-block` 不同的 `route-table-id` 和。不過，由於您只使用單一傳輸閘道，`transit-gateway-id` 因此會使用相同的。

```
aws ec2 create-route \
```

```
--route-table-id rtb-abcdef1234567890 \  
--destination-cidr-block 10.1.0.0/16 \  
--transit-gateway-id tgw-1234567890abcdef0
```

回應會 true 傳回每個路由，指出已建立路由。

```
{  
  "Return": true  
}
```

#### Note

將目的地 CIDR 區塊取代為 VPCs 的實際 CIDR 區塊。

## 步驟 6：測試傳輸閘道

您可以連線至一個 VPC 中的 EC2 執行個體，並在另一個 VPC 中 Ping 執行個體，然後執行 ping 命令，以確認傳輸閘道已成功建立。

1. 使用 SSH 或 EC2 Instance Connect 連線到第一個 VPC 中的 EC2 執行個體
2. 在第二個 VPC 中 Ping EC2 執行個體的私有 IP 地址：

```
ping 10.2.0.50
```

#### Note

10.2.0.50 將取代為第二個 VPC 中 EC2 執行個體的實際私有 IP 地址。

如果 ping 成功，表示您的傳輸閘道已正確設定，並在 VPCs 之間路由流量。

## 步驟 7：刪除傳輸閘道附件和傳輸閘道

當您不再需要傳輸閘道時，您可以將其刪除。首先，您必須刪除所有附件。transit-gateway-attachment-id 為每個附件使用 `delete-transit-gateway-vpc-attachment` 命令。執行命令後，使用 `delete-transit-gateway` 刪除傳輸閘道。針對下列項目，請刪除在先前步驟中建立的兩個 VPC 連接和單一傳輸閘道。

**⚠ Important**

刪除所有傳輸閘道附件後，您將停止產生費用。

1. 使用 `delete-transit-gateway-vpc-attachment` 命令刪除 VPC 連接。如需 `delete-transit-gateway-vpc-attachment` 命令的詳細資訊，請參閱 [delete-transit-gateway-vpc-attachment](#)。

針對第一個附件，執行下列命令：

```
aws ec2 delete-transit-gateway-vpc-attachment \  
  --transit-gateway-attachment-id tgw-attach-1234567890abcdef0
```

第一個 VPC 附件的刪除回應會傳回下列項目：

```
{  
  "TransitGatewayVpcAttachment": {  
    "TransitGatewayAttachmentId": "tgw-attach-1234567890abcdef0",  
    "TransitGatewayId": "tgw-1234567890abcdef0",  
    "VpcId": "vpc-abcdef1234567890",  
    "VpcOwnerId": "123456789012",  
    "State": "deleting",  
    "CreationTime": "2025-06-23T18:42:56+00:00"  
  }  
}
```

針對第二個附件執行 `delete-transit-gateway-vpc-attachment` 命令：

```
aws ec2 delete-transit-gateway-vpc-attachment \  
  --transit-gateway-attachment-id tgw-attach-abcdef1234567890
```

第二個 VPC 附件的刪除回應會傳回下列項目：

```
The response returns:  
{  
  "TransitGatewayVpcAttachment": {  
    "TransitGatewayAttachmentId": "tgw-attach-abcdef1234567890",  
    "TransitGatewayId": "tgw-1234567890abcdef0",  
    "VpcId": "vpc-abcdef1234567890",
```

```
    "VpcOwnerId": "123456789012",
    "State": "deleting",
    "CreationTime": "2025-06-23T18:42:56+00:00"
  }
}
```

2. 附件處於 deleting 狀態，直到刪除為止。刪除後，您就可以刪除傳輸閘道。使用 `delete-transit-gateway` 命令搭配 `transit-gateway-id`。如需 `delete-transit-gateway` 命令的詳細資訊，請參閱 [delete-transit-gateway](#)。

下列範例會刪除您在上述第一個步驟中建立 My Transit Gateway 的範例：

```
aws ec2 delete-transit-gateway \
  --transit-gateway-id tgw-1234567890abcdef0
```

以下顯示對請求的回應，其中包含已刪除的傳輸閘道 ID 和名稱，以及建立傳輸閘道時為傳輸閘道設定的原始選項。

```
{
  "TransitGateway": {
    "TransitGatewayId": "tgw-1234567890abcdef0",
    "TransitGatewayArn": "arn:aws:ec2:us-west-2:123456789012:transit-gateway/tgw-1234567890abcdef0",
    "State": "deleting",
    "OwnerId": "123456789012",
    "Description": "My Transit Gateway",
    "CreationTime": "2025-06-23T17:39:33+00:00",
    "Options": {
      "AmazonSideAsn": 64512,
      "AutoAcceptSharedAttachments": "disable",
      "DefaultRouteTableAssociation": "enable",
      "AssociationDefaultRouteTableId": "tgw-rtb-abcdef1234567890a",
      "DefaultRouteTablePropagation": "enable",
      "PropagationDefaultRouteTableId": "tgw-rtb-abcdef1234567890a",
      "VpnEcmpSupport": "enable",
      "DnsSupport": "enable",
      "SecurityGroupReferencingSupport": "disable",
      "MulticastSupport": "disable"
    },
    "Tags": [
      {
        "Key": "Name",
```

```
        "Value": "example-transit-gateway"
      }
    ]
  }
}
```

## 結論

您已成功建立傳輸閘道、連接兩個 VPCs、設定它們之間的路由，以及已驗證的連線。這個簡單的範例示範 AWS Transit Gateways 的基本功能。如需更複雜的案例，例如連線至內部部署網路或實作更進階的路由組態，請參閱 [AWS Transit Gateways 指南](#)。

# AWS Transit Gateway 設計最佳實務

以下是傳輸閘道設計的最佳實務：

- 為每個傳輸閘道 VPC 連接使用個別子網路。對於每個子網路，請使用小型 CIDR (例如 /28)，以便擁有 EC2 資源的更多地址。當您使用獨立的子網路時，您可以設定下列項目：
  - 保持與傳輸閘道子網路相關聯的輸入和輸出網路 NACL 之開啟。
  - 視您的流量而定，您可以將網路 NACL 套用至工作負載子網路。
- 建立一個網路 ACL，將其與傳輸閘道的所有關聯子網路建立關聯。在輸入和輸出方向上保持網路 ACL 開啟。
- 將同一個 VPC 路由表與傳輸閘道的所有關聯子網路建立關聯，除非您的網路設計需要多個 VPC 路由表 (例如，透過多個 NAT 閘道路由傳送流量的中間設備 VPC)。
- 使用邊界閘道通訊協定 (BGP) Site-to-Site VPN 連線。如果用於連線的客戶閘道裝置或防火牆支援多重路徑，請啟用該功能。
- 啟用 Direct Connect 閘道附件和 BGP Site-to-Site VPN 附件的路由傳播。
- 從 VPC 對等互連遷移以使用傳輸閘道時。VPC 對等互連和傳輸閘道之間的 MTU 大小不匹配可能會導致某些非對稱流量的封包捨棄。同時更新兩個 VPC，以避免由於大小不匹配而捨棄巨型封包。
- 您不需要額外的傳輸閘道來獲得高可用性，因為傳輸閘道在設計上具有高可用性。
- 除非您的設計需要多個傳輸閘道路由表，否則請限制傳輸閘道路由表的數目。
- 為實現備援，請在每個區域使用單一傳輸閘道進行災難復原。
- 針對使用多個傳輸閘道的部署，建議您為每個傳輸閘道使用一個唯一的自主系統編號 (ASN)。也可以使用區域間對等互連。如需詳細資訊，請參閱[使用區域 AWS Transit Gateway 間對等互連建置全球網路](#)。

# 使用 AWS Transit Gateway

您可以將傳輸閘道與 Amazon VPC 主控台或 AWS CLI 搭配使用。如需啟用和管理傳輸閘道加密支援的資訊，請參閱 [the section called “加密支援”](#)。

## 主題

- [共用傳輸閘道](#)
- [Transit Gateway 中的 AWS 傳輸閘道](#)
- [AWS Transit Gateway 中的 Amazon VPC 連接](#)
- [AWS Transit Gateway 網路函數附件](#)
- [AWS Site-to-Site VPN AWS Transit Gateway 中的附件](#)
- [AWS 傳輸閘道中的 VPN 集中器附件](#)
- [傳輸閘道連接至 AWS Transit Gateway 中的 Direct Connect 閘道](#)
- [Transit Gateway 中的 AWS 傳輸閘道對等互連附件](#)
- [在 AWS Transit Gateway 中連接附件和 Connect 對等](#)
- [傳輸閘道中的 AWS 傳輸閘道路由表](#)
- [Transit Gateway 中的 AWS 傳輸閘道政策資料表](#)
- [AWS Transit Gateway 中的多點傳送](#)
- [彈性的成本分配](#)

## 共用傳輸閘道

您可以使用 AWS Resource Access Manager (RAM) 跨帳戶或組織共用 VPC 附件的傳輸閘道 AWS Organizations。必須啟用 RAM，並與組織共用資源。如需詳細資訊，請參閱《AWS RAM 使用者指南》中的 [透過 AWS Organizations 啟用共用](#)。

## 考量事項

共享傳輸閘道時，請將下列各項納入考量。

- 必須在擁有傳輸閘道的相同 AWS 帳戶中建立 AWS Site-to-Site VPN 附件。
- Direct Connect 閘道的連接會使用傳輸閘道關聯，並且可以與 Direct Connect 閘道位於相同帳戶，或與 Direct Connect 閘道位於不同 AWS 帳戶。

根據預設，使用者沒有建立或修改 AWS RAM 資源的許可。若要允許使用者建立或修改資源並執行任務，您必須建立 IAM 政策，其會授與使用特定資源和 API 動作的許可。然後您必須將這些政策連接至需要這些許可的 IAM 使用者或群組。

只有資源擁有者可以執行下列操作：

- 建立資源共享。
- 更新資源共享。
- 檢視資源共享。
- 檢視在所有資源共享中由您的帳戶共享的資源。
- 檢視在所有資源共享上，您與其共享資源的委託人。檢視您與其共享的委託人，可讓您判斷哪些人員可存取您的共享資源。
- 刪除資源共享。
- 執行所有傳輸閘道、Transit Gateway Attachment 和傳輸閘道路由表 API。

您可以在與您共享的資源上執行下列作業：

- 接受或拒絕資源共享邀請。
- 檢視資源共享。
- 檢視您可以存取的共享資源。
- 檢視與您共享資源之所有委託人的清單。您可以查看他們已與您共享的資源和資源共享。
- 可以執行 DescribeTransitGateways API。
- 在其 VPC 中執行會建立和描述附件的 API，例如 CreateTransitGatewayVpcAttachment 和 DescribeTransitGatewayVpcAttachments。
- 離開資源共享。

與您共享傳輸閘道時，您無法建立、修改或刪除其傳輸閘道路由表或傳輸閘道路由表格傳輸和關聯。

建立傳輸閘道時，即會在您對應帳戶的可用區域中建立傳輸閘道，並且從其他帳戶中獨立。傳輸閘道與連線實體位於不同帳戶時，請使用可用區域 ID 來特定且一致地識別可用區域。例如，use1-az1 是 us-east-1 區域的 AZ ID，映射到每個 AWS 帳戶中的相同位置。

## 取消共享傳輸閘道

當共享擁有者取消共享傳輸閘道時，會套用下列規則：

- Transit Gateway Attachment 保持正常運作。
- 共享帳戶無法描述傳輸閘道。
- 傳輸閘道擁有者和共享擁有者可以刪除 Transit Gateway Attachment。

當傳輸閘道未與其他 AWS 帳戶共用時，或者如果傳輸閘道共用 AWS 的帳戶已從組織中移除，傳輸閘道本身不會受到影響。

## 共用子網路

VPC 擁有者可以將傳輸閘道連接至共用 VPC 子網路。參與者無法。來自參與者資源的流量可以使用附件，具體取決於 VPC 擁有者在共用 VPC 子網路上設定的路由。

如需詳細資訊，請參閱《Amazon VPC 使用者指南》中的[與其他帳戶共享 VPC](#)。

## Transit Gateway 中的 AWS 傳輸閘道

傳輸閘道可讓您連接 VPC 和 VPN 連線，並在它們之間路由流量。傳輸閘道可跨運作 AWS 帳戶，您可以使用 AWS RAM 與其他帳戶共用傳輸閘道。與另一個共用傳輸閘道之後 AWS 帳戶，帳戶擁有者可以將 VPCs 連接至您的傳輸閘道。這些帳戶的使用者均可隨時刪除連接。

您可以在傳輸閘道上啟用多點傳送，然後建立傳輸閘道多點傳送網域，讓多點傳送流量可透過與網域相關聯的 VPC 連接，從多點傳送來源傳送至多點傳送群組成員。

每個 VPC 或 VPN 連接都會與單一路由表建立關聯，該路由表會決定從該資源連接傳入之流量的下一個躍點。傳輸閘道內的路由表可允許 IPv4 或 IPv6 CIDR 及目標，目標就是 VPC 和 VPN 連線。在傳輸閘道上附加 VPC 或建立 VPN 連線時，連線會與傳輸閘道的預設路由表建立關聯。

您可在傳輸閘道中建立其他路由表，並將 VPC 或 VPN 改為與這些路由表建立關聯，如此即可劃分網路。例如，您可將開發用 VPC 與一個路由表建立關聯，並將生產用 VPC 與不同路由表建立關聯，這可讓您在與傳統網路虛擬路由和轉送 (VRF) 相似的傳輸閘道中，建立隔離網路。

傳輸閘道支援在已連接 VPC 和 VPN 連線之間進行動態和靜態路由。您可啟用或停用每個連接的路由傳播。VPN 集中器附件僅支援 BGP (動態) 路由。傳輸閘道對等連接僅支援靜態路由。您可以將傳輸閘道路由表中的路由指向對等連接，以在對等傳輸閘道之間路由流量。

您可以選擇將一個或多個 IPv4 或 IPv6 CIDR 區塊與您的傳輸閘道關聯。若針對 [Transit Gateway Connect 連接](#) 建立 Transit Gateway Connect 對等，可以從 CIDR 區塊指定 IP 地址。您可以關聯任何公有或私有 IP 地址範圍 (169.254.0.0/16 範圍內的地址除外)，以及與 VPC 連接和內部部署網路地

址重疊的範圍。如需 IPv4 和 IPv6 CIDR 區塊的詳細資訊，請參閱《Amazon VPC 使用者指南》中的 [IP 定址](#)。

## 任務

- [在 Transit Gateway 中建立 AWS 傳輸閘道](#)
- [在 Transit Gateway 中檢視 AWS 傳輸閘道資訊](#)
- [在 Transit Gateway 中管理 AWS 傳輸閘道標籤](#)
- [在 Transit Gateway 中修改 AWS 傳輸閘道](#)
- [使用 AWS Resource Access Manager 主控台接受 AWS Transit Gateway 資源共用](#)
- [接受 AWS Transit Gateway 中的共用附件](#)
- [在 Transit Gateway 中刪除 AWS 傳輸閘道](#)
- [AWS Transit Gateway 的加密支援](#)

## 在 Transit Gateway 中建立 AWS 傳輸閘道

建立傳輸閘道時，我們會建立預設傳輸閘道路由表，當做預設的關聯路由表及傳播路由表。如果選擇不建立預設的傳輸閘道路由表，則可以稍後建立一個路由表。如需路由和路由表的詳細資訊，請參閱 [???](#)。

### Note

如果您想要在傳輸閘道上啟用加密支援，則無法在建立閘道時啟用。建立傳輸閘道且處於可用狀態後，您可以修改它以啟用加密支援。如需詳細資訊，請參閱 [the section called “加密支援”](#)。

### 使用主控台建立傳輸閘道

1. 在 <https://console.aws.amazon.com/vpc/> 開啟 Amazon VPC 主控台。
2. 在導覽窗格中，選擇 Transit Gateways (傳輸閘道)。
3. 選擇 Create transit gateway (建立傳輸閘道)。
4. 在「名稱」標籤, 中，選擇性地輸入傳輸閘道的名稱。名稱標籤可讓您更輕鬆從閘道清單中辨識特定閘道。新增 Name tag (名稱標籤) 時，此標籤的金鑰為 Name，其值就是您所輸入的值。
5. 在說明中，可以輸入傳輸閘道的說明。

- 在 Amazon side Autonomous System Number (ASN) (Amazon 端自治系統編號 (ASN)) 中，您可保留預設值使用預設 ASN，或者為您的傳輸閘道輸入私有 ASN。這應該是邊界閘道協定 (BGP) 工作階段 AWS 的 ASN。

16 位元的 ASN 範圍應介於 64512 到 65534。

32 位元的 ASN 範圍應介於 4200000000 到 4294967294。

若您採用多區域部署，則建議您分別針對各個傳輸閘道使用唯一的 ASN。

- 若您希望當經過連接至傳輸閘道的另一個 VPC 中的執行個體進行查詢時，VPC 能將公有 IPv4 DNS 主機名稱解析為私有 IPv4 地址，請在 DNS support (DNS 支援) 中選取此選項。
- 針對安全群組參考支援，啟用此功能以跨連接到傳輸閘道 VPCs 參考安全群組。如需參考安全群組的詳細資訊，請參閱 [the section called “安全群組參考”](#)。
- 若您要在 VPN 通道中取得等價多路徑 (ECMP) 路由支援，請在 VPN ECMP support (VPN ECMP 支援) 中選取此選項。若連接公告相同 CIDR，則流量就是在其之間平均分佈。

當您選取此選項時，公告的 BGP ASN，然後 AS-path 等 BGP 屬性必須相同。

#### Note

若要使用 ECMP，您必須建立使用動態路由的 VPN 連線。使用靜態路由的 VPN 連線不支援 ECMP。

- 在 Default route table association (預設路由表關聯) 中，選擇此選項，可自動將傳輸閘道連接與傳輸閘道的預設路由表建立關聯。
- 在 Default route table propagation (預設路由表傳播) 中，選擇此選項，可自動將傳輸閘道連接傳播至傳輸閘道的預設路由表。
- (選用) 若要使用傳輸閘道做為多點傳送流量的路由器，請選取 Multicast support (多點傳送支援)。
- (選用) 在 Configure-cross-account 共用選項區段中，選擇是否自動接受共用附件。如果啟用，則會自動接受附件。否則，您必須接受或拒絕連接請求。

在 Auto accept shared attachments (自動接受共用連接) 中，選擇此選項，可自動接受跨帳戶的連接。

- (選用) 在 Transit gateway CIDR blocks (傳輸閘道 CIDR 區塊) 中，為您的傳輸閘道指定一個或多個 IPv4 或 IPv6 CIDR 區塊。

您可以為 IPv4 指定大小為 /24 CIDR 的區塊或更大區塊 (例如, /23 或 /22), 或是為 IPv6 指定大小為 /64 CIDR 的區塊或更大區塊 (例如, /63 或 /62)。您可以關聯任何公有或私有 IP 地址範圍 (169.254.0.0/16 範圍內的地址除外), 以及與 VPC 連接和內部部署網路地址重疊的範圍。

#### Note

如果您正在設定 Connect (GRE) 連接或 PrivateIP VPNs則會使用傳輸閘道 CIDR 區塊。Transit Gateway 會為此範圍的通道端點 IPs。PrivateIP

15. 選擇 Create transit gateway (建立傳輸閘道)。

使用 建立傳輸閘道 AWS CLI

使用 [create-transit-gateway](#) 命令。

## 在 Transit Gateway 中檢視 AWS 傳輸閘道資訊

檢視您的任何傳輸閘道。

使用主控台檢視傳輸閘道

1. 在 <https://console.aws.amazon.com/vpc/> 開啟 Amazon VPC 主控台。
2. 在導覽窗格中, 選擇 Transit Gateways (傳輸閘道)。傳輸閘道的詳細資訊會顯示在頁面上的閘道清單下方。

使用 檢視傳輸閘道 AWS CLI

使用 [describe-transit-gateways](#) 命令。

## 在 Transit Gateway 中管理 AWS 傳輸閘道標籤

將標籤新增至您的資源, 以利您依據用途、擁有者或環境來整理並辨識資源。您可以為每個傳輸閘道新增多個標籤。每個傳輸閘道的標籤金鑰必須是唯一的金鑰。如果所新增的標籤, 其金鑰已經和傳輸閘道具有關聯, 則此動作會更新該標籤的值。如需詳細資訊, 請參閱[標記您的 Amazon EC2 資源](#)。

使用主控台將標籤新增至傳輸閘道

1. 在 <https://console.aws.amazon.com/vpc/> 開啟 Amazon VPC 主控台。

2. 在導覽窗格中，選擇 Transit Gateways (傳輸閘道)。
3. 選擇您要新增或編輯標籤的傳輸閘道。
4. 在頁面下方選擇 Tags (標籤) 索引標籤。
5. 選擇管理標籤。
6. 選擇 Add new tag (新增標籤)。
7. 為標籤輸入 Key (金鑰) 和 Value (值)。
8. 選擇儲存。

## 在 Transit Gateway 中修改 AWS 傳輸閘道

您可以修改傳輸閘道的組態選項。當您修改傳輸閘道時，任何現有的傳輸閘道附件都不會遇到任何服務中斷。

您無法修改已與您共用的傳輸閘道。

如果任何 IP 地址目前用於 [Connect 對等](#)，則無法移除傳輸閘道的 CIDR 區塊。

### Note

啟用加密支援的傳輸閘道可以在監視器或強制模式下連接到具有加密控制的 VPCs，或者連接到未啟用加密控制的 VPCs。在強制模式下具有加密控制的 VPCs 只能連接到已啟用加密支援的傳輸閘道。

如需詳細資訊，請參閱[the section called “加密支援”](#)。

### 修改傳輸閘道

1. 在 <https://console.aws.amazon.com/vpc/> 開啟 Amazon VPC 主控台。
2. 在導覽窗格中，選擇 Transit Gateways (傳輸閘道)。
3. 選擇要修改的傳輸閘道。
4. 選擇 Actions (動作)、Modify transit gateway (修改傳輸閘道)。
5. 視需要修改選項，然後選擇 Modify transit gateway (修改傳輸閘道)。

使用 修改您的傳輸閘道 AWS CLI

使用 [modify-transit-gateway](#) 命令。

## 使用 AWS Resource Access Manager 主控台接受 AWS Transit Gateway 資源共用

若您被新增至資源共用，您會收到加入該資源共用的邀請。您必須先透過 (AWS RAM) AWS Resource Access Manager 主控台接受資源共用，才能存取共用資源。

### 接受資源共用

1. 在 <https://console.aws.amazon.com/ram/> 開啟 AWS RAM 主控台。
2. 在導覽窗格中，選擇 Shared with me (與我共用)、Resource shares (資源共用)。
3. 選取資源共用。
4. 選擇 Accept resource share (接受資源共用)。
5. 若要檢視共享傳輸閘道，請在 Amazon VPC 主控台中開啟 Transit Gateways (傳輸閘道) 頁面。

## 接受 AWS Transit Gateway 中的共用附件

如果您在建立傳輸閘道時未啟用自動接受共用附件功能，則必須使用 Amazon VPC 主控台或 AWS CLI 手動接受跨帳戶 (共用) 附件。

### 手動接受共用連接

1. 在 <https://console.aws.amazon.com/vpc/> 開啟 Amazon VPC 主控台。
2. 在導覽窗格中，選擇 Transit Gateway Attachments (傳輸閘道連接)。
3. 選取接受的傳輸閘道連接。
4. 選擇 Actions (動作)、Accept transit gateway attachment (接受傳輸閘道連接)。

### 使用 接受共用附件 AWS CLI

使用 [accept-transit-gateway-vpc-attachment](#) 命令。

## 在 Transit Gateway 中刪除 AWS 傳輸閘道

您無法刪除含有現有連接的傳輸閘道。您必須先刪除所有連線，才能刪除傳輸閘道。

### 使用主控台刪除傳輸閘道

1. 在 <https://console.aws.amazon.com/vpc/> 開啟 Amazon VPC 主控台。

2. 選擇要刪除的傳輸閘道。
3. 選擇 Actions (動作)、Delete transit gateway (刪除傳輸閘道)。輸入 **delete**，然後選擇 Delete (刪除) 以確認刪除。

使用 刪除傳輸閘道 AWS CLI

使用 [delete-transit-gateway](#) 命令。

## AWS Transit Gateway 的加密支援

加密控制可讓您稽核 VPC 中流量流程的加密狀態，然後強制執行 VPC 內所有流量的 encryption-in-transit。當 VPC 加密控制處於強制執行模式時，該 VPC 中的所有彈性網路界面 (ENI) 將限制為僅連接至支援 AWS Nitro 加密的執行個體；而且僅允許加密傳輸中資料 AWS 的服務連接到加密控制強制執行的 VPC。如需 VPC 加密控制的詳細資訊，請參閱[本文件](#)。

### 傳輸閘道加密支援和 VPC 加密控制

傳輸閘道上的加密支援可讓您針對連接到傳輸閘道 VPCs 之間的流量強制執行 encryption-in-transit。您需要使用 [modify-transit-gateway](#) 命令在 Transit Gateway 上手動啟用加密支援，以加密 VPCs 之間的流量。啟用後，所有流量將透過 Transit Gateway 在處於強制模式（無排除）VPCs 之間周遊 100% 加密連結。您也可以透過啟用加密支援的傳輸閘道，連接未開啟加密控制或處於監控模式的 VPCs。在此案例中，Transit Gateway 保證會加密 VPC 中未在強制模式下執行之 Transit Gateway 附件的流量。除此之外，它取決於流量在 VPC 中傳送到的執行個體，而不是在強制執行模式下執行。

您只能將加密支援新增至現有的傳輸閘道，而不能在建立時新增。當 Transit Gateway 轉換為已啟用加密支援狀態時，傳輸閘道或附件上不會有停機時間。遷移是無縫且透明的，不會捨棄任何流量。如需修改傳輸閘道以新增加密支援的步驟，請參閱 [修改傳輸閘道](#)。

### 要求

在傳輸閘道上啟用加密支援之前，請確定：

- 傳輸閘道沒有 Connect 連接
- 傳輸閘道沒有對等連接
- 傳輸閘道沒有 Network Firewall 附件
- 傳輸閘道沒有 VPN 集中器連接
- 傳輸閘道未啟用安全群組參考
- 傳輸閘道未啟用多點傳送功能

## 加密支援狀態

傳輸閘道可以具有下列其中一個加密狀態：

- 啟用 - 傳輸閘道正在啟用加密支援。此程序最多可能需要 14 天才能完成。
- 已啟用 - 在傳輸閘道上啟用加密支援。您可以在強制執行加密控制的情況下建立 VPC 連接。
- 停用 - 傳輸閘道正在停用加密支援。
- 已停用 - 在傳輸閘道上停用加密支援。

## Transit Gateway 連接規則

當傳輸閘道啟用加密支援時，適用下列附件規則：

- 當傳輸閘道加密狀態為啟用或停用時，您可以建立 Direct Connect 連接、VPN 連接和不在加密控制強制執行或強制執行模式中的 VPC 連接。
- 啟用傳輸閘道加密狀態時，您可以在任何加密控制模式中建立 VPC、Direct Connect 連接、VPN 連接和 VPC 連接。
- 當傳輸閘道加密狀態停用時，您無法在強制執行加密控制的情況下建立新的 VPC 連接。
- Encryption Support 不支援連線附件、對等附件、安全群組參考和多點傳送功能。

嘗試建立不相容的附件將會失敗並出現 API 錯誤。

## AWS Transit Gateway 中的 Amazon VPC 連接

傳輸閘道的 Amazon Virtual Private Cloud (VPC) 連接可讓您在一或多個 VPC 子網路之間路由流量。將 VPC 連結至傳輸閘道時，必須從每個可用區域指定一個子網路，以供傳輸閘道使用來路由流量。指定的子網路做為傳輸閘道流量的入口和出口點。只有在傳輸閘道連接子網路在其指向目標子網路的路由表中設定適當的路由時，流量才能到達相同可用區域內的其他子網路中的資源。

### 限制

- 若您將 VPC 連線至傳輸閘道時，位在可用區域中，但無傳輸閘道連接的任何資源將無法連線該傳輸閘道。

#### Note

在具有傳輸閘道附件的可用區域內，只會將流量從與附件相關聯的特定子網路轉送至傳輸閘道。如果子網路路由表中有通往傳輸閘道的路由，則只有在傳輸閘道在相同可用區域中的子

網路中具有連接，且連接子網路的路由表包含通往 VPC 內流量預期目的地的適當路由時，流量才會轉送至傳輸閘道。

- 傳輸閘道不支援對連線之 VPC 的自訂 DNS 名稱使用 DNS 解析，而此 VPC 是在 Amazon Route 53 中使用私有託管區域所設定的。若要為連接至傳輸閘道的所有 VPCs 設定私有託管區域的名稱解析，請參閱[使用 Amazon Route 53 和 AWS Transit Gateway 集中管理混合雲端的 DNS](#)。
- 傳輸閘道不支援具有相同 CIDRs VPCs 之間的路由，或如果範圍內的 CIDR 與連接的 VPC 中的 CIDR 重疊。如果您將 VPC 連接至傳輸閘道，且其 CIDR 與已連接至傳輸閘道之另一個 VPC 的 CIDR 相同或重疊，則新連接之 VPC 的路由不會傳播至傳輸閘道路由表。
- 您無法為駐留在本機區域的 VPC 子網路建立連接。但是，您可以設定網路，從而本機區域中的子網路可透過父可用區域連線至傳輸閘道。如需詳細資訊，請參閱[將本機區域子網路連線至傳輸閘道](#)。
- 您無法使用僅限 IPv6 的子網建立傳輸閘道連接。傳輸閘道連接子網也必須支援 IPv4 地址。
- 傳輸閘道至少必須有一個 VPC 連接，才能將傳輸閘道新增至路由表。

## VPC 附件的路由表需求

傳輸閘道 VPC 連接需要特定的路由表組態才能正常運作：

- 連接子網路路由表：與傳輸閘道連接相關聯的子網路必須具有 VPC 內需要透過傳輸閘道連線的任何目的地的路由表項目。這包括其他子網路、網際網路閘道、NAT 閘道和 VPC 端點的路由。
- 目標子網路路由表：包含需要透過傳輸閘道通訊之資源的子網路必須具有指向傳輸閘道的路由，才能將流量傳回外部目的地。
- 本機 VPC 流量：傳輸閘道連接不會自動啟用相同 VPC 內子網路之間的通訊。適用標準 VPC 路由規則，且本機路由 (VPC CIDR) 必須存在於路由表中，才能進行內部 VPC 通訊。

### Note

在相同可用區域內的非連接子網路中設定路由不會啟用流量流程。只有與傳輸閘道連接相關聯的特定子網路可以做為傳輸閘道流量的進入/退出點。

## VPC 連接生命週期

VPC 連接會經過各個階段，從請求啟動時開始。您在每個階段中都可以採取動作；生命週期結束後，VPC 連接仍會顯示於 Amazon Virtual Private Cloud Console 和 API 或命令列輸出中。

下圖顯示連接在單一帳戶組態中，或在開啟 Auto accept shared attachments (自動接受共享連接) 的跨帳戶組態中，可能經歷的狀態。

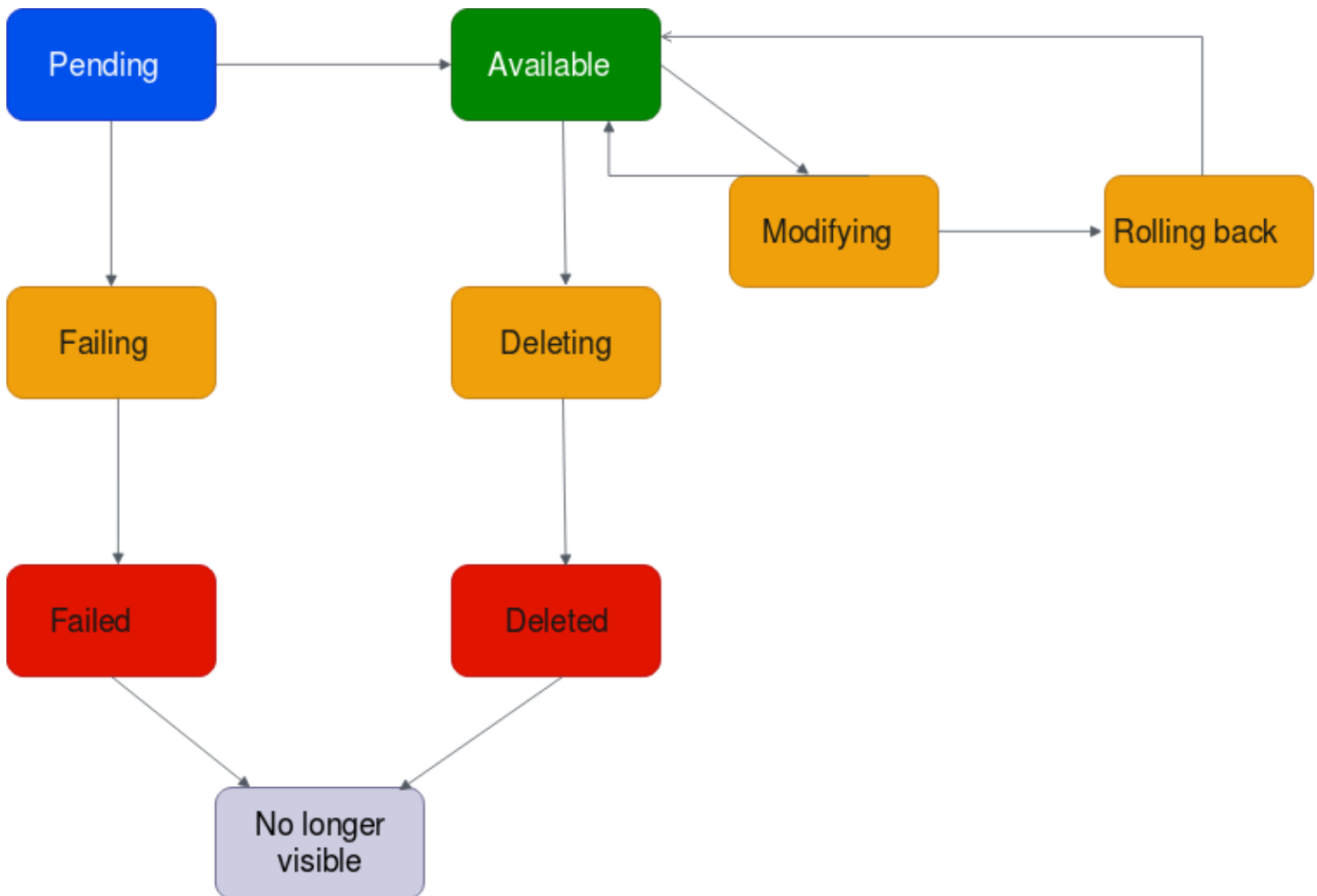

- Pending (待定)：已啟動 VPC 連接並正處於佈建程序中的請求。在這個階段，連接可能會失敗，或者可以移至 available。
- Failing (失敗)：VPC 連接的請求失敗。在這個階段，VPC 連接移至 failed。
- Failed (失敗)：VPC 連接的請求已經失敗。處於此狀態時，無法將其刪除。失敗的 VPC 連接會保持可見 2 小時，然後不再可見。
- Available (可用)：VPC 連接可用，且流量可以在 VPC 和傳輸閘道之間流動。在這個階段，連接可以移至 modifying，或移至 deleting。
- Deleting (刪除中)：正在刪除的 VPC 連接。在這個階段，連接可以移至 deleted。
- Deleted (已刪除)：已刪除 available VPC 連接。處於此狀態時，VPC 連接無法修改。VPC 連接會保持可見 2 小時，然後不再可見。
- Modifying (修改中)：已提出請求修改 VPC 連接的屬性。在這個階段，連接可以移至 available，或移至 rolling back。

- Rolling back (復原中)：無法完成 VPC 連接修改請求，且系統正在復原所做的任何變更。在這個階段，連接可以移至 available。

下圖顯示連接在關閉 Auto accept shared attachments (自動接受共享連接) 的跨帳戶組態中，可能經歷的狀態。

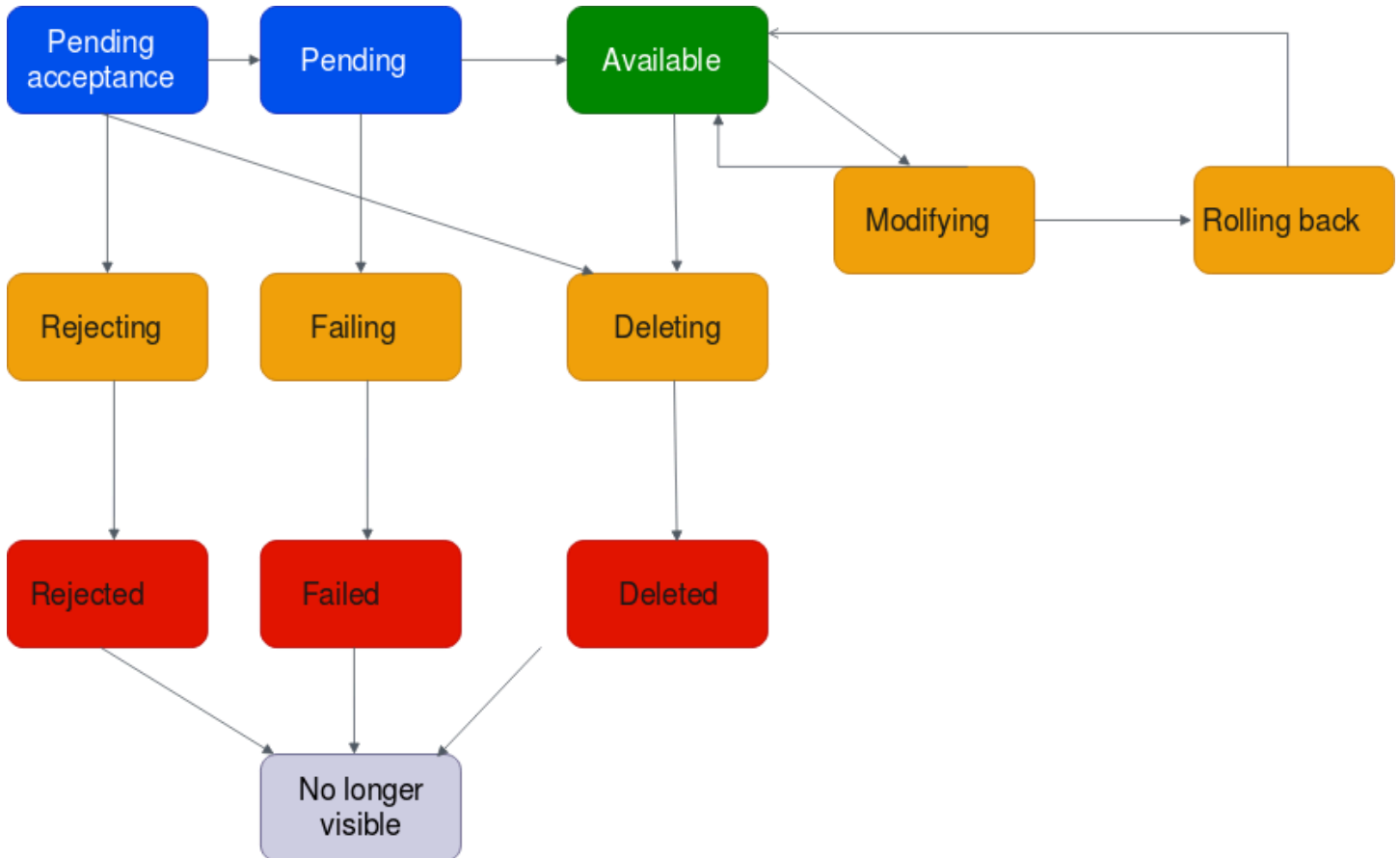

- Pending-acceptance (待處理接受)：VPC 連接請求正在等待接受。在這個階段，連接可以移至 pending、移至 rejecting，或移至 deleting。
- Rejecting (拒絕中)：正在刪除的 VPC 連接。在這個階段，連接可以移至 rejected。
- Rejected (已拒絕)：pending acceptance VPC 連接已被拒絕。處於此狀態時，VPC 連接無法修改。VPC 連接會保持可見 2 小時，然後不再可見。
- Pending (待定)：已接受 VPC 連接並正處於佈建程序中。在這個階段，連接可能會失敗，或者可以移至 available。
- Failing (失敗)：VPC 連接的請求失敗。在這個階段，VPC 連接移至 failed。
- Failed (失敗)：VPC 連接的請求已經失敗。處於此狀態時，無法將其刪除。失敗的 VPC 連接會保持可見 2 小時，然後不再可見。

- Available (可用)：VPC 連接可用，且流量可以在 VPC 和傳輸閘道之間流動。在這個階段，連接可以移至 modifying，或移至 deleting。
- Deleting (刪除中)：正在刪除的 VPC 連接。在這個階段，連接可以移至 deleted。
- Deleted (已刪除)：已刪除 available 或 pending acceptance VPC 連接。處於此狀態時，VPC 連接無法修改。VPC 連接會保持可見 2 小時，然後不再可見。
- Modifying (修改中)：已提出請求修改 VPC 連接的屬性。在這個階段，連接可以移至 available，或移至 rolling back。
- Rolling back (復原中)：無法完成 VPC 連接修改請求，且系統正在復原所做的任何變更。在這個階段，連接可以移至 available。

## 設備模式

如果您打算在 VPC 中設定具狀態的網路設備，您可以在建立附件時，為設備所在的 VPC 附件啟用設備模式支援。這可確保 AWS Transit Gateway 在來源和目的地之間的流量生命週期內，針對該 VPC 連接使用相同的可用區域。它還允許傳輸閘道將流量傳送到 VPC 中的任何可用區域，只要該區域中有子網路關聯。雖然設備模式僅支援 VPC 連接，但網路流程可以來自任何其他傳輸閘道連接類型，包括 VPC、VPN 和 Connect 連接。設備模式也適用於具有不同來源和目的地的網路流程 AWS 區域。如果您一開始未啟用設備模式，但稍後編輯附件組態以啟用，則網路流程可能會在不同的可用區域之間重新平衡。您可以使用主控台或命令列或 API 來啟用或停用設備模式。

AWS Transit Gateway 中的設備模式會在透過設備模式 VPC 判斷路徑時，考慮來源和目的地可用區域，以最佳化流量路由。此方法可提高效率並降低延遲。行為會根據特定組態和流量模式而有所不同。以下是範例案例。

### 案例 1：透過設備 VPC 的可用區域內流量路由

當流量從來源可用區域 us-east-1a 流向目的地可用區域 us-east-1a 時，使用 us-east-1a 和 us-east-1b 中的設備模式 VPC 連接時，傳輸閘道會從設備 VPC 中的 us-east-1a 選取網路介面。此可用區域會在整個來源和目的地之間的流量期間進行維護。

### 案例 2：透過設備 VPC 的可用區域間流量路由

對於從來源可用區域 us-east-1a 流向目的地可用區域的流量 us-east-1b，使用 us-east-1a 和 us-east-1b 中的設備模式 VPC 連接，Transit Gateway 會使用流程雜湊演算法在設備 VPC 中選取 us-east-1a 或 us-east-1b。選擇的可用區域會在流程的生命週期內持續使用。

### 案例 3：透過沒有可用區域資料的設備 VPC 路由流量

當流量來自來源可用區域 us-east-1a 到沒有可用區域資訊的目的地時（例如，網際網路繫結流量），使用 us-east-1a 和 us-east-1b 中的設備模式 VPC 連接時，傳輸閘道會從設備 VPC 中的 us-east-1a 選取網路介面。

### 案例 4：在與來源或目的地不同的可用區域中，透過設備 VPC 路由流量

當流量從來源可用區域 us-east-1a 流向目的地可用區域 us-east-1b 時，使用不同可用區域中的設備模式 VPC 連接，例如 us-east-1c 和 us-east-1d，傳輸閘道會使用流程雜湊演算法在設備 VPC 中選取 us-east-1c 或 us-east-1d。選擇的可用區域會在流程的生命週期內持續使用。

#### Note

設備模式僅支援 VPC 連接。確保已針對與設備 VPC 連接相關聯的路由表啟用路由傳播。

## 安全群組參考

您可以使用此功能來簡化安全群組管理和控制連接到相同傳輸閘道之 VPCs instance-to-instance 的流量。您只能在傳入規則中交叉參考安全群組。傳出安全規則不支援參考安全群組。啟用或停用安全群組參考不會產生額外的成本。

可以為傳輸閘道和傳輸閘道 VPC 連接設定參考支援的安全群組，並且只有在傳輸閘道及其 VPC 連接都已啟用時，才能運作。

## 限制

搭配 VPC 連接使用參考的安全群組時，適用下列限制。

- 傳輸閘道對等連線不支援安全群組參考。兩個 VPCs 連接到相同的傳輸閘道。
- 可用區域 use1-az3 中的 VPC 附件不支援安全群組參考。
- PrivateLink 端點不支援參考安全群組。建議使用 IP CIDR 型安全規則作為替代方案。
- 只要針對 VPC 中的 EFS 介面設定允許所有輸出安全群組規則，參考安全群組適用於彈性檔案系統 (EFS)。
- 對於透過傳輸閘道的本機區域連線，僅支援下列本機區域：us-east-1-atl-2a、us-east-1-dfw-2a、us-east-1-iah-2a、us-west-2-lax-1a、us-west-2-lax-1b、us-east-1-mia-2a、us-east-1-chi-2a 和 us-west-2-phx-2a。

- 對於在不支援的 Local Zones、AWS Outposts 和 AWS Wavelength Zones 中具有子網路的 VPCs，我們建議您在 VPC 連接層級停用此功能，因為這可能會導致服務中斷。
- 如果您有檢查 VPC，則透過傳輸閘道參考的安全群組無法跨 AWS Gateway Load Balancer 或 AWS Network Firewall 運作。

## 任務

- [在 AWS Transit Gateway 中建立 VPC 連接](#)
- [在 AWS Transit Gateway 中修改 VPC 連接](#)
- [在 AWS Transit Gateway 中修改 VPC 連接標籤](#)
- [在 AWS Transit Gateway 中檢視 VPC 連接](#)
- [在 AWS Transit Gateway 中刪除 VPC 連接](#)
- [更新 AWS Transit Gateway 安全群組傳入規則](#)
- [識別 AWS Transit Gateway 參考的安全群組](#)
- [移除過時 AWS Transit Gateway 的安全群組規則](#)
- [對 AWS Transit Gateway VPC 連接建立進行故障診斷](#)

## 在 AWS Transit Gateway 中建立 VPC 連接

### 使用主控台建立 VPC 連接

1. 在 <https://console.aws.amazon.com/vpc/> 開啟 Amazon VPC 主控台。
2. 在導覽窗格中，選擇 Transit Gateway Attachments (傳輸閘道連接)。
3. 選擇 Create transit gateway attachment (建立傳輸閘道連接)。
4. 在 Name tag (名稱標籤) 中，可選擇輸入傳輸閘道連接的名稱。
5. 在 Transit gateway ID (傳輸閘道 ID) 中，選擇用於連接的傳輸閘道。您可以選擇自己擁有的傳輸閘道，或是與您共享的傳輸閘道。
6. 在 Attachment type (連接類型) 中，選擇 VPC。
7. 選擇是否啟用 DNS 支援、IPv6 支援和設備模式支援。

如果選擇設備模式，來源和目的地之間的流量會在該流程的生命週期內，針對 VPC 連接使用相同的可用區域。

8. 選擇是否啟用安全群組參考支援。啟用此功能，以在連接到傳輸閘道 VPCs 之間參考安全群組。如需參考安全群組的詳細資訊，請參閱 [the section called “安全群組參考”](#)。

9. 選擇是否啟用 IPv6 支援。
10. 對於 VPC ID，請選擇要連接至傳輸閘道的 VPC。

此 VPC 必須至少有一個子網路與之建立關聯。

11. 在子網路 ID 中，為每個可用區域選取傳輸閘道用來路由流量的一個子網路。您必須選擇至少一個子網路。一個可用區域只能選取一個子網路。
12. 選擇 Create transit gateway attachment (建立傳輸閘道連接)。

使用 建立 VPC 連接 AWS CLI

使用 [create-transit-gateway-vpc-attachment](#) 命令。

## 在 AWS Transit Gateway 中修改 VPC 連接

使用主控台修改您的 VPC 連接

1. 在 <https://console.aws.amazon.com/vpc/> 開啟 Amazon VPC 主控台。
2. 在導覽窗格中，選擇 Transit Gateway Attachments (傳輸閘道連接)。
3. 選取 VPC 連接，然後選擇 Actions (動作)、Modify transit gateway attachment (修改傳輸閘道連接)。
4. 啟用或停用下列任何項目：
  - DNS 支援
  - IPv6 支援
  - 設備模式支援
5. 若要從附件新增或移除子網路，請選擇或清除您想要新增或移除之子網路 ID 的核取方塊。

### Note

當連接處於修改狀態時，新增或修改 VPC 連接子網路可能會影響資料流量。

6. 若要能夠跨連接到傳輸閘道 VPCs 參考安全群組，請選取安全群組參考支援。如需參考安全群組的詳細資訊，請參閱 [the section called “安全群組參考”](#)。

**Note**

如果您停用現有傳輸閘道的安全群組參考，則會在所有 VPC 連接上停用。

7. 選擇 Modify transit gateway attachment (修改傳輸閘道連接)。

使用 修改 VPC 連接 AWS CLI

使用 [modify-transit-gateway-vpc-attachment](#) 命令。

## 在 AWS Transit Gateway 中修改 VPC 連接標籤

使用主控台修改您的 VPC 連接標籤

1. 在 <https://console.aws.amazon.com/vpc/> 開啟 Amazon VPC 主控台。
2. 在導覽窗格中，選擇 Transit Gateway Attachments (傳輸閘道連接)。
3. 選取 VPC 連接，然後選擇 Actions (動作)、Manage tags (管理標籤)。
4. [新增標籤] 選擇新增標籤，並執行下列動作：
  - 對於 Key (金鑰)，輸入金鑰名稱。
  - 對於 Value (值)，進入金鑰值。
5. [移除標籤] 在標籤旁邊，選擇 Remove tag (移除標籤)。
6. 選擇儲存。

VPC 連接標籤只能使用主控台修改。

## 在 AWS Transit Gateway 中檢視 VPC 連接

使用主控台檢視您的 VPC 連接

1. 在 <https://console.aws.amazon.com/vpc/> 開啟 Amazon VPC 主控台。
2. 在導覽窗格中，選擇 Transit Gateway Attachments (傳輸閘道連接)。
3. 在 Resource Type (資源類型) 欄中，尋找 VPC。這些是 VPC 連接。
4. 選擇連接來檢視其詳細資訊。

使用 檢視您的 VPC 連接 AWS CLI

使用 [describe-transit-gateway-vpc-attachments](#) 命令。

## 在 AWS Transit Gateway 中刪除 VPC 連接

使用主控台刪除 VPC 連接

1. 在 <https://console.aws.amazon.com/vpc/> 開啟 Amazon VPC 主控台。
2. 在導覽窗格中，選擇 Transit Gateway Attachments (傳輸閘道連接)。
3. 選取 VPC 連接。
4. 選擇 Actions (動作)、Delete transit gateway attachment (刪除傳輸閘道連接)。
5. 當出現提示時，輸入 **delete**，然後選擇 Delete (刪除)。

使用 刪除 VPC 連接 AWS CLI

使用 [delete-transit-gateway-vpc-attachment](#) 命令。

## 更新 AWS Transit Gateway 安全群組傳入規則

您可以更新與傳輸閘道相關聯的任何傳入安全群組規則。您可以使用 Amazon VPC 主控台或使用命令列或 API 來更新安全群組規則。如需參考安全群組的詳細資訊，請參閱 [the section called “安全群組參考”](#)。

使用主控台更新您的安全群組規則

1. 在 <https://console.aws.amazon.com/vpc/> 開啟 Amazon VPC 主控台。
2. 在導覽窗格中，選擇安全群組。
3. 選取安全群組，然後選擇動作、編輯傳入規則以修改傳入規則。
4. 若要新增規則，請選擇新增規則，然後指定類型、通訊協定和連接埠範圍。對於來源（傳入規則），在連接到傳輸閘道的 VPC 中輸入安全群組的 ID。

### Note

連接到傳輸閘道的 VPC 中的安全群組不會自動顯示。

5. 若要編輯現有規則，請變更其值 (例如來源或描述)。

- 若要刪除規則，請選擇規則旁邊的刪除。
- 選擇儲存規則。

使用命令列更新傳入規則

- [authorize-security-group-ingress](#) (AWS CLI)
- [Grant-EC2SecurityGroupIngress](#) (AWS Tools for Windows PowerShell)
- [Revoke-EC2SecurityGroupIngress](#) (AWS Tools for Windows PowerShell)
- [revoke-security-group-ingress](#) (AWS CLI)

## 識別 AWS Transit Gateway 參考的安全群組

若要判斷您的安全群組是否在連接到相同傳輸閘道的 VPC 中的安全群組規則中被參考，請使用下列其中一個命令。

- [describe-security-group-references](#) (AWS CLI)
- [Get-EC2SecurityGroupReference](#) (AWS Tools for Windows PowerShell)

## 移除過時 AWS Transit Gateway 的安全群組規則

過時的安全群組規則是參考相同 VPC 或連接至相同傳輸閘道之 VPC 中已刪除安全群組的規則。過時的安全群組規則不會自動從您的安全群組移除，您必須手動將其移除。

您可以使用 Amazon VPC 主控台來檢視和刪除 VPC 的安全群組規則。

檢視和刪除過時安全群組規則

1. 在 <https://console.aws.amazon.com/vpc/> 開啟 Amazon VPC 主控台。
2. 在導覽窗格中，選擇 Security groups (安全群組)。
3. 選擇 Actions (動作)、Manage stale rules (管理過時規則)。
4. 針對 VPC，選擇具有過時規則的 VPC。
5. 選擇 Edit (編輯)。
6. 選擇要刪除之規則右側的 Delete (刪除) 按鈕。選擇 Preview changes (預覽變更) 及 Save rules (儲存規則)。

## 使用命令列描述過時的 安全群組規則

- [describe-stale-security-groups](#) (AWS CLI)
- [Get-EC2StaleSecurityGroup](#) (AWS Tools for Windows PowerShell)

在您識別過時安全群組規則後，您可以使用 [revoke-security-group-ingress](#) 或 [revoke-security-group-egress](#) 命令，來將其刪除。

## 對 AWS Transit Gateway VPC 連接建立進行故障診斷

以下主題可協助您在建立 VPC 連接時對可能發生的問題進行疑難排解。

### 問題

VPC 連接失敗。

### 原因

原因可能為下列之一：

1. 建立 VPC 連接的使用者沒有建立服務連結角色的正確許可。
2. 由於 IAM 請求太多，因此存在調節問題，例如您正在使用 CloudFormation 來建立許可和角色。
3. 帳戶具有服務連結的角色，而且服務連結的角色已修改。
4. 傳輸閘道未處於 available 狀態。

### 解決方案

視原因而定，請嘗試下列步驟：

1. 確認使用者具有建立服務連結角色的正確許可。如需詳細資訊，請參閱《IAM 使用者指南》中的[服務連結角色許可](#)。使用者具有許可之後，建立 VPC 連接。
2. 手動建立 VPC 連接。如需詳細資訊，請參閱[the section called “建立 VPC 連接”](#)。
3. 確認服務連結角色具有正確的許可。如需詳細資訊，請參閱 [the section called “轉換閘道”](#)。
4. 確認傳輸閘道處於 available 狀態。如需詳細資訊，請參閱[the section called “檢視傳輸閘道”](#)。

# AWS Transit Gateway 網路函數附件

您可以建立網路函數連接，將傳輸閘道直接連接到 AWS Network Firewall。這不需要建立和管理檢查 VPCs。

透過防火牆連接，AWS 會自動佈建和管理幕後所有必要的資源。您將看到新的傳輸閘道連接，而不是個別的防火牆端點。這可簡化實作集中式網路流量檢查的程序。

您必須先在其中建立附件，才能使用防火牆附件 AWS Network Firewall。如需建立附件的步驟，請參閱《AWS Network Firewall 開發人員指南》中的[AWS Network Firewall 管理入門](#)。建立防火牆後，您可以在傳輸閘道主控台的附件區段下檢視附件。該附件將列出一種 Network 函數類型。

## 主題

- [接受或拒絕 AWS Transit Gateway 網路函數連接](#)
- [檢視 AWS Transit Gateway 網路函數附件](#)
- [透過 AWS Transit Gateway 網路函數連接路由流量](#)

## 接受或拒絕 AWS Transit Gateway 網路函數連接

您可以使用 Amazon VPC 主控台或 AWS Network Firewall CLI 或 API 來接受或拒絕傳輸閘道網路函數連接，包括網路防火牆連接。如果您是傳輸閘道的擁有者，且有人從另一個帳戶建立了防火牆連接到您的傳輸閘道，則需要接受或拒絕連接請求。

若要使用 Network Firewall CLI 接受或拒絕網路函數連接，請參閱 `RejectNetworkFirewallTransitGatewayAttachment` APIs 中的 `AcceptNetworkFirewallTransitGatewayAttachment` 或 API。 [AWS Network Firewall](#)

## 使用主控台接受或拒絕網路函數連接

使用 Amazon VPC 主控台來接受或拒絕傳輸閘道網路函數連接。

使用主控台接受或拒絕網路函數連接

1. 在 <https://console.aws.amazon.com/vpc/> 開啟 Amazon VPC 主控台。
2. 在導覽窗格中，選擇傳輸閘道。
3. 選擇傳輸閘道附件。
4. 選取狀態為待接受和網路函數類型的附件。

5. 選擇動作，然後選擇接受附件或拒絕附件。
6. 在確認對話方塊中，選擇接受或拒絕。

如果您接受附件，它會變成作用中，防火牆可以檢查流量。如果您拒絕附件，它會進入拒絕狀態，最終將被刪除。

## 檢視 AWS Transit Gateway 網路函數附件

您可以使用 Amazon VPC 主控台或 Network Manager 主控台檢視網路函數附件，包括 AWS Network Firewall 附件，以取得網路拓撲的視覺化呈現。

### 使用 Network Manager 主控台檢視網路函數附件

您可以使用 Network Manager 主控台檢視網路函數附件。

在 Network Manager 中檢視防火牆附件

1. 在 <https://console.aws.amazon.com/networkmanager/home/> 開啟 Network Manager 主控台。
2. 如果您還沒有全球網路，請在 Network Manager 中建立。
3. 向 Network Manager 註冊您的傳輸閘道。
4. 在全域網路下，選擇附件所在的全域網路。
5. 在導覽窗格中，選擇 Transit gateways (傳輸閘道)。
6. 選擇您要檢視附件的傳輸閘道。
7. 選擇拓撲樹狀檢視。Network Firewall 連接會顯示網路函數圖示。
8. 若要檢視特定防火牆連接的詳細資訊，請在拓撲檢視中選取傳輸閘道，然後選取網路函數索引標籤。

Network Manager 主控台提供防火牆連接的詳細資訊，包括其狀態、相關聯的傳輸閘道和可用區域。

### 使用 Amazon VPC 主控台檢視網路函數附件

使用 VPC 主控台查看傳輸閘道連接類型的清單。

使用 VPC 主控台檢視傳輸閘道連接類型

- 請參閱 [檢視 VPC 連接](#)。

## 透過 AWS Transit Gateway 網路函數連接路由流量

建立網路函數連接後，您需要更新傳輸閘道路由表，以使用 Amazon VPC 主控台或使用 CLI 透過防火牆傳送流量進行檢查。如需更新傳輸閘道路由表關聯的步驟，請參閱 [與傳輸閘道路由表建立關聯](#)。

### 使用主控台透過防火牆連接路由流量

使用 Amazon VPC 主控台透過傳輸閘道網路函數附件路由流量。

使用主控台透過網路函數附件路由流量

1. 在 <https://console.aws.amazon.com/vpc/> 開啟 Amazon VPC 主控台。
2. 在導覽窗格中，選擇傳輸閘道。
3. 選擇傳輸閘道路由表。
4. 選取您要修改的路由表。
5. 選擇動作，然後選擇建立靜態路由。
6. 針對 CIDR，輸入路由的目的地 CIDR 區塊。
7. 針對附件，選取網路函數附件。例如，這可能是 AWS Network Firewall 附件。
8. 選擇 Create static route (建立靜態路由)。

#### Note

僅支援靜態路由。

符合路由表中 CIDR 區塊的流量現在會傳送到防火牆附件進行檢查，然後再轉送到其最終目的地。

### 使用 CLI 或 API 透過網路函數附件路由流量

使用命令列或 API 來路由傳輸閘道網路函數連接。

使用命令列或 API 透過網路函數連接路由流量

- 請使用 [create-transit-gateway-route](#)。

例如，請求可能是路由網路防火牆連接：

```
aws ec2 create-transit-gateway-route \  
  --transit-gateway-route-table-id tgw-rtb-0123456789abcdef0 \  
  --destination-cidr-block 10.0.0.0/16 \  
  --transit-gateway-id tgw-0123456789abcdef0 \  
  --transit-gateway-attachment-id tgw-attach-0123456789abcdef0
```

```
--destination-cidr-block 0.0.0.0/0 \  
--transit-gateway-attachment-id tgw-attach-0123456789abcdef0
```

然後，輸出會傳回：

```
{  
  "Route": {  
    "DestinationCidrBlock": "0.0.0.0/0",  
    "TransitGatewayAttachments": [  
      {  
        "ResourceId": "network-firewall",  
        "TransitGatewayAttachmentId": "tgw-attach-0123456789abcdef0",  
        "ResourceType": "network-function"  
      }  
    ],  
    "Type": "static",  
    "State": "active"  
  }  
}
```

符合路由表中 CIDR 區塊的流量現在會傳送到防火牆附件進行檢查，然後再轉送到其最終目的地。

## AWS Site-to-Site VPN AWS Transit Gateway 中的附件

您可以將 Site-to-Site VPN 連接連接到 AWS Transit Gateway 中的傳輸閘道，讓您可以連接 VPCs 和內部部署網路。同時支援動態和靜態路由，以及 IPv4 和 IPv6。

### 需求

- 將 VPN 連接連接到您的傳輸閘道需要您指定具有特定裝置需求的 VPN 客戶閘道。建立 Site-to-Site VPN 連接之前，請檢閱客戶閘道需求，以確保您的閘道設定正確。如需這些需求的詳細資訊，包括範例閘道組態檔案，請參閱 AWS Site-to-Site VPN 《使用者指南》中的 [Site-to-Site 客戶閘道裝置的需求](#)。
- 對於靜態 VPNs，您也需要先將靜態路由新增至傳輸閘道路由表。Site-to-Site VPN 不會篩選傳輸閘道路由表中以 VPN 連接為目標的靜態路由，因為這可能會在使用 BGP 型 VPN 時允許意外的傳出流量流程。如需將靜態路由新增至傳輸閘道路由表的步驟，請參閱 [建立靜態路由](#)。

您可以使用 Amazon VPC 主控台或使用 CLI 來建立、檢視或刪除傳輸閘道 Site-to-Site VPN AWS 連接。

## 任務

- [在 Transit Gateway 中建立 VPN 的 AWS 傳輸閘道連接](#)
- [在 AWS Transit Gateway 中檢視 VPN 連接](#)
- [在 AWS Transit Gateway 中刪除 VPN 連接](#)

## 在 Transit Gateway 中建立 VPN 的 AWS 傳輸閘道連接

### 使用主控台建立 VPN 連接

1. 在 <https://console.aws.amazon.com/vpc/> 開啟 Amazon VPC 主控台。
2. 在導覽窗格中，選擇 Transit Gateway Attachments (傳輸閘道連接)。
3. 選擇 Create transit gateway attachment (建立傳輸閘道連接)。
4. 在 Transit gateway ID (傳輸閘道 ID) 中，選擇用於連接的傳輸閘道。您可以選擇自己擁有的傳輸閘道。
5. 在 Attachment type (連接類型) 中，選擇 VPN。
6. 在 Customer Gateway (客戶閘道) 中，執行下列事項之一：
  - 如要使用現有客戶閘道，請選擇 Existing (現有)，然後選取要使用的閘道。

如果您的客戶閘道位在針對 NAT 周遊 (NAT-T) 啟用之網路位址轉譯 (NAT) 裝置的後端，請使用您 NAT 裝置的公有 IP 地址，並調整您的防火牆規則以解鎖 UDP 連接埠 4500。

- 如要建立客戶閘道，請選擇 New，然後在 IP Address (IP 地址) 中輸入公用靜態公有 IP 地址及 BGP ASN。

在 Routing options (路由選項) 中，選擇使用 Dynamic (動態) 或 Static (靜態)。如需詳細資訊，請參閱《AWS Site-to-Site VPN 使用者指南》中的 [Site-to-Site VPN 路由選項](#)。

7. 在 Tunnel Options (通道選項) 中，輸入通道的 CIDR 範圍和預先共享金鑰。如需詳細資訊，請參閱 [站台對站台 VPN 架構](#)。
8. 選擇 Create transit gateway attachment (建立傳輸閘道連接)。

### 使用 建立 VPN 連接 AWS CLI

使用 [create-vpn-connection](#) 命令。

## 在 AWS Transit Gateway 中檢視 VPN 連接

使用主控台檢視您的 VPN 連接

1. 在 <https://console.aws.amazon.com/vpc/> 開啟 Amazon VPC 主控台。
2. 在導覽窗格中，選擇 Transit Gateway Attachments (傳輸閘道連接)。
3. 在 Resource Type (資源類型) 欄中，尋找 VPN。這些是 VPN 連接。
4. 選擇連接來檢視其詳細資訊或新增標籤。

使用 檢視 VPN 連接 AWS CLI

使用 [describe-transit-gateway-attachments](#) 命令。

## 在 AWS Transit Gateway 中刪除 VPN 連接

使用主控台刪除 VPN 連接

1. 在 <https://console.aws.amazon.com/vpc/> 開啟 Amazon VPC 主控台。
2. 在導覽窗格中，選擇 Transit Gateway Attachments (傳輸閘道連接)。
3. 選取 VPN 連接。
4. 選擇 VPN 連接的資源 ID 以前往 VPN Connections (VPN 連接) 頁面。
5. 選擇 Actions (動作)、Delete (刪除)。
6. 出現確認提示時，請選擇 Delete (刪除)。

使用 刪除 VPN 連接 AWS CLI

使用 [delete-vpn-connection](#) 命令。

## AWS 傳輸閘道中的 VPN 集中器附件

AWS Site-to-Site VPN Concentrator 是一項新功能，可簡化分散式企業的多站台連線。VPN Concentrator 適合需要將超過 25 個遠端站台連接到 AWS 其中，且每個站台都需要低頻寬 (低於 100 Mbps) 的客戶。

### VPN Concentrator 的運作方式

VPN 集中器會在您的傳輸閘道上顯示為單一附件，但可以託管多個 Site-to-Site 連接。

來自 Concentrator 上所有 VPN 連線的流量會透過相同的傳輸閘道連接路由，讓您可以在所有連線站台間套用一致的路由政策和安全規則。Concentrator 與傳輸閘道路由表無縫整合，可讓您控制遠端站台與其他連接之間的流量，例如 VPCs、其他 VPN 連線和對等連線。

## VPN Concentrator 的優點

- 成本最佳化：透過將多個低頻寬 VPN 連接合併到單一傳輸閘道連接來降低成本，特別是當個別站台不需要完整的 VPN 連接容量時。
- 簡化管理：透過統一附件管理多個遠端站台連線，同時維護個別 VPN 連線控制和監控。
- 一致的路由：透過單一傳輸閘道路由表關聯，將統一路由政策套用至所有連線站台。
- 可擴展架構：使用單一集中器連接最多 100 個遠端站點，每個傳輸閘道支援最多 5 個集中器。
- 標準 VPN 功能：每個 VPN 連接都支援與標準 Site-to-Site 連接相同的安全性、監控和路由功能。

### 需求和限制

- 僅限 BGP 路由：VPN Concentrator 僅支援 BGP（動態）路由。啟動時不支援靜態路由。
- 客戶閘道需求：每個遠端站台都需要支援 BGP 路由的客戶閘道。在集中器上建立 VPN 連接之前，請參閱 AWS Site-to-Site VPN 《使用者指南》中的 [Site-to-Site 客戶閘道裝置需求中的客戶閘道需求](#)。
- 效能考量：Concentrator 上的每個 VPN 連線設計為最大 100 Mbps 頻寬。如需更高的頻寬需求，請考慮使用標準傳輸閘道 VPN 連接。

您可以使用 AWS VPC 主控台或 AWS CLI 建立、檢視或刪除 VPN 集中器連接。Concentrator 上的個別 VPN 連線是透過標準 VPN 連線 APIs 和主控台介面進行管理。

### 任務

- [在 AWS Transit Gateway 中建立 VPN 集中器連接](#)
- [在 AWS Transit Gateway 中檢視 VPN 集中器連接](#)
- [在 AWS Transit Gateway 中刪除 VPN 集中器連接](#)

## 在 AWS Transit Gateway 中建立 VPN 集中器連接

### 先決條件

- 您的帳戶中必須有現有的傳輸閘道。

## 使用主控台建立 VPN 集中器連接

1. 在 <https://console.aws.amazon.com/vpc/> 開啟 Amazon VPC 主控台。
2. 在導覽窗格中，選擇 Site-to-Site VPN 集中器。
3. 選擇建立 Site-to-Site VPN 集中器。
4. (選用) 在名稱標籤中，輸入 Site-to-Site VPN 集中器的名稱。
5. 針對傳輸閘道，選取現有的傳輸閘道。
6. (選用) 若要新增其他標籤，請選擇新增標籤，並為每個標籤指定索引鍵和值。
7. 選擇建立 Site-to-Site VPN 集中器。

建立 VPN Concentrator 連接後，它會出現在資源類型為 VPN Concentrator 且初始狀態為待定的連接清單中。當附件就緒時，狀態會變更為可用。然後，您可以在此集中器上建立 Site-to-Site 連接。

## 使用 建立 VPN 集中器連接 AWS CLI

使用 [create-vpn-concentrator](#) 命令。

## 使用主控台在 VPN 集中器上建立 VPN 連線

1. 在 <https://console.aws.amazon.com/vpc/> 開啟 Amazon VPC 主控台。
2. 在導覽窗格中，選擇 Site-to-Site 連接。
3. 選擇 Create VPN Connection (建立 VPN 連接)。
4. 針對目標閘道類型，選擇 Site-to-Site VPN 集中器。
5. 針對 Site-to-Site VPN 集中器，選擇您要建立 VPN 連接的 VPN 集中器。
6. 在 Customer Gateway (客戶閘道) 中，執行下列事項之一：
  - 如要使用現有客戶閘道，請選擇 Existing (現有)，然後選取要使用的閘道。確保客戶閘道支援 BGP 路由。
  - 若要建立客戶閘道，請選擇 New (新增)。針對 IP 地址，輸入客戶閘道裝置的靜態公有 IP 地址。針對 BGP ASN，輸入您客戶閘道的邊界閘道協定 (BGP) 自治系統編號 (ASN)。  
  
如果您的客戶閘道位在針對 NAT 周遊 (NAT-T) 啟用之網路位址轉譯 (NAT) 裝置的後端，請使用您 NAT 裝置的公有 IP 地址，並調整您的防火牆規則以解鎖 UDP 連接埠 4500。
7. 對於路由選項，會自動選取動態 (需要 BGP)。VPN Concentrator 僅支援使用 BGP 的動態路由。
8. 對於預先共用金鑰儲存，選取標準或 Secrets Manager。

9. 對於通道頻寬，會自動選取標準。VPN Concentrator 僅支援標準通道頻寬。
10. 對於 IP 版本內的通道，選取 IPv4 或 IPv6。
11. (選用) 選取啟用加速以改善 VPN 通道的效能。
12. (選用) 對於本機 IPv4 網路 CIDR，請提供 IPv4 CIDR 範圍。
13. (選用) 對於遠端 IPv4 網路 CIDR，請提供 IPv4 CIDR 範圍。
14. 對於外部 IP 地址類型，您可以選取公有 IPv4 或 IPv6 地址。
15. (選用) 對於通道選項，您可以設定通道設定，例如通道內 IP 地址和預先共用的金鑰。如需詳細資訊，請參閱AWS Site-to-Site VPN 《使用者指南》中的[Site-to-Site架構](#)。
16. (選用) 若要新增其他標籤，請選擇新增標籤，並為每個標籤指定索引鍵和值。
17. 選擇 Create VPN Connection (建立 VPN 連接)。

VPN 連接會出現在傳輸閘道 ID 欄中具有 VPN 集中器 ID 且初始狀態為待定的 VPN 連接清單中。當 VPN 連接就緒時，狀態會變更為可用。

使用 在 VPN 集中器上建立 VPN 連線 AWS CLI

使用 [create-vpn-connection](#) 命令，並使用 `--vpn-concentrator-id` 參數指定 VPN Concentrator ID。

## 在 AWS Transit Gateway 中檢視 VPN 集中器連接

使用主控台檢視 VPN 集中器附件

1. 在 <https://console.aws.amazon.com/vpc/> 開啟 Amazon VPC 主控台。
2. 在導覽窗格中，選擇 Transit Gateway Attachments (傳輸閘道連接)。
3. 在資源類型欄中，尋找 VPN 集中器。這些是 VPN 集中器附件。
4. 選擇連接來檢視其詳細資訊。

使用主控台檢視 VPN 集中器上的 VPN 連線

1. 在 <https://console.aws.amazon.com/vpc/> 開啟 Amazon VPC 主控台。
2. 在導覽窗格中，選擇 Site-to-Site 連接。
3. 在 VPN 連線清單中，識別在傳輸閘道 ID 欄中顯示 VPN 集中器 ID 的連線。這些是在 VPN 集中器上託管的 VPN 連線。

#### 4. 選擇 VPN 連線以檢視其詳細資訊。

使用 檢視 VPN 集中器附件 AWS CLI

使用 [describe-vpn-concentrator](#) 命令檢視 VPN Concentrator 詳細資訊，或使用 [describe-transit-gateway-attachments](#) 命令搭配資源類型 的篩選條件vpn-concentrator。

使用 檢視 VPN 集中器上的 VPN 連線 AWS CLI

使用 [describe-vpn-connections](#) 命令搭配篩選條件vpn-concentrator-id，以檢視與特定 Concentrator 相關聯的 VPN 連線。

## 在 AWS Transit Gateway 中刪除 VPN 集中器連接

先決條件

- 必須先刪除 VPN Concentrator 上的所有 VPN 連線，才能刪除 Concentrator 連接。
- 確保您已更新路由組態，以考慮移除 VPN 集中器及其相關聯的 VPN 連線。

使用主控台刪除 VPN 集中器上的 VPN 連線

1. 在 <https://console.aws.amazon.com/vpc/> 開啟 Amazon VPC 主控台。
2. 在導覽窗格中，選擇Site-to-Site連接。
3. 在傳輸閘道 ID 欄中尋找 VPN 集中器 ID，以識別與 VPN 集中器相關聯的 VPN 連線。
4. 選取您要刪除的 VPN 連線。
5. 選擇 Actions (動作)、Delete (刪除)。
6. 出現確認提示時，請選擇 Delete (刪除)。
7. 針對與 VPN 集中器相關聯的每個 VPN 連接重複步驟 4-6。

使用主控台刪除 VPN 集中器連接

1. 在 <https://console.aws.amazon.com/vpc/> 開啟 Amazon VPC 主控台。
2. 在導覽窗格中，選擇 Transit Gateway Attachments (傳輸閘道連接)。
3. 選取您要刪除的 VPN 集中器附件。確認沒有 VPN 連線與此集中器相關聯。
4. 選擇動作、刪除附件。

5. 出現確認提示時，請選擇刪除。

VPN 集中器連接會進入刪除狀態，並將從您的帳戶中移除。此程序可能需要幾分鐘的時間才能完成。

使用刪除 VPN 集中器上的 VPN 連線 AWS CLI

針對與 VPN Concentrator 相關聯的每個 VPN 連線使用 [delete-vpn-connection](#) 命令。

使用刪除 VPN 集中器連接 AWS CLI

刪除所有 VPN 連線後，請使用 [delete-vpn-concentrator](#) 命令。

## 傳輸閘道連接至 AWS Transit Gateway 中的 Direct Connect 閘道

使用傳輸虛擬介面將傳輸閘道附加至 Direct Connect 閘道。此組態具有以下好處。您可以：

- 管理相同區域中多個 VPC 或 VPN 的單一連線。
- 公告從內部部署到內部部署 AWS 以及從 AWS 到內部部署的字首。

下圖說明 Direct Connect 閘道如何讓您建立單一連線到您的 Direct Connect 連線，以供您所有 VPC 使用。

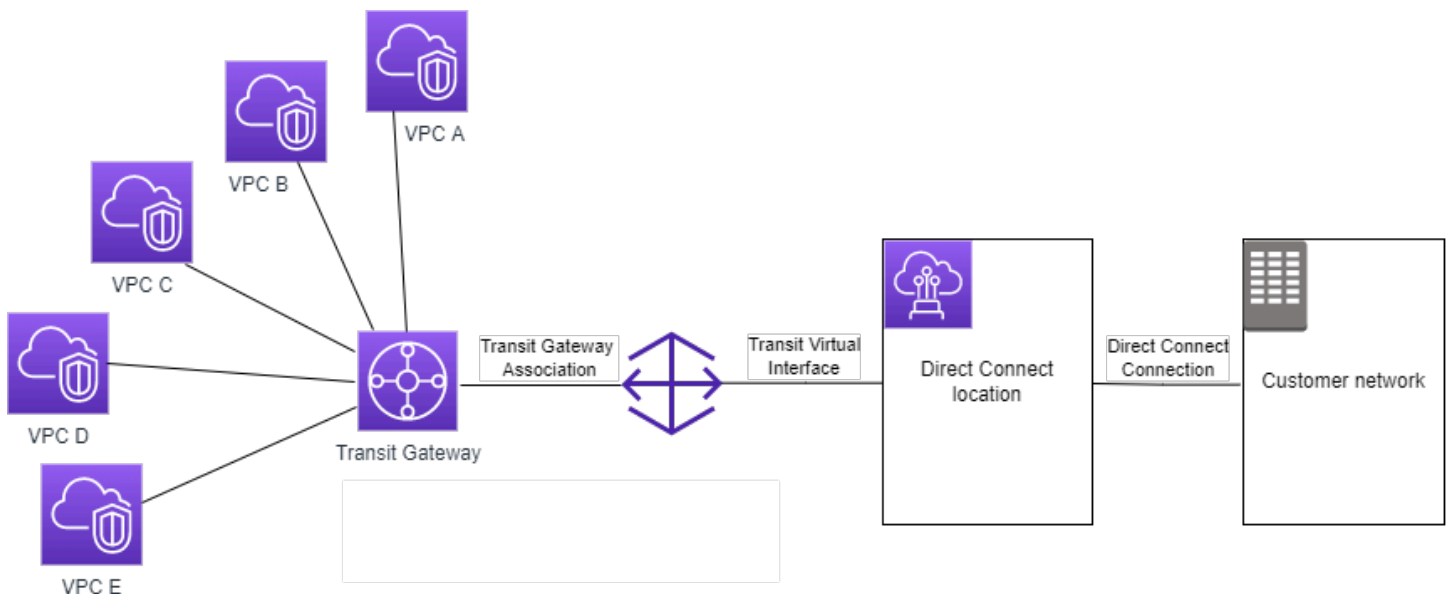

此解決方案包含下列元件：

- 傳輸閘道。

- Direct Connect 閘道。
- Direct Connect 閘道和傳輸閘道之間的關聯。
- 連接至 Direct Connect 閘道的傳輸虛擬界面。

如需配置 Direct Connect 閘道與傳輸閘道的相關資訊，請參閱 AWS Direct Connect 使用者指南中的[傳輸閘道關聯](#)。

## Transit Gateway 中的 AWS 傳輸閘道對等互連附件

可以對等互連區域內和區域間傳輸閘道並在兩者之間路由流量，其中包含 IPv4 和 IPv6 流量。若要這樣做，請在您的傳輸閘道上建立對等附件，然後指定一個傳輸閘道。對等傳輸閘道可以位於您的帳戶中，也可以來自另一個帳戶。您也可以請求從自己的帳戶到另一個帳戶中傳輸閘道的對等連接。

建立對等附件請求之後，對等傳輸閘道 (也稱為接受者傳輸閘道) 的擁有者必須接受請求。若要路由傳輸閘道間的流量，請將靜態路由新增到指向傳輸閘道互連附件的傳輸閘道路由表。

建議針對每個對等的傳輸閘道來利用唯一的 ASN，以使用未來的路由傳播功能。

傳輸閘道對等互連不支援使用另一個區域中的，將公有或私有 IPv4 DNS 主機名稱解析為傳輸閘道對等連接任一端 VPCs Amazon Route 53 Resolver 上的私有 IPv4 地址。有關 Route 53 解析器的更多信息，請參閱 Amazon Route 53 開發人員指南中的[什麼是 Route 53 解析器？](#)。

區域間閘道對等互連會使用與 VPC 對等相同的網路基礎設施。因此，當流量在區域之間傳輸時，會在虛擬網路層使用 AES-256 加密對流量進行加密。當流量往返不受 AWS 物理控制的網路連結時，會在物理層使用 AES-256 加密對流量進行加密。因此，流量會在實體控制範圍之外的網路連結上進行雙重加密 AWS。在同一區域內，只有當流量往返不在 AWS 物理控制範圍內的網路連結時，才會在物理層加密。

如需支援傳輸閘道對等連接區域的詳細資訊，請參閱 [AWS Transit Gateway 常見問答集](#)。

## 選擇加入 AWS 區域考量事項

您可以跨選擇加入區域的邊界來對等傳輸閘道。如需這些區域以及如何選擇加入的詳細資訊，請參閱[管理 AWS 區域](#)。若您在這些區域中使用傳輸閘道對等，請進行以下考量：

- 只要接受對等連接的帳戶已選擇加入該區域，則可在選擇加入區域進行對等連線。
- 無論區域選擇加入狀態為何，都會與接受對等連接的帳戶 AWS 共用下列帳戶資料：

- AWS 帳戶 ID
- 傳輸閘道 ID
- 區域代碼
- 若您刪除傳輸閘道連接，則上述帳戶資料將被刪除。
- 建議您在選擇退出區域之前，刪除傳輸閘道對等附件。如果您沒有刪除對等連接，流量可能會繼續連接，而您仍然會產生費用。如果您沒有刪除連接，可以選擇重新加入，然後刪除連接。
- 一般情況下，傳輸閘道具有傳送者支付模式。透過跨選擇加入邊界使用傳輸閘道對等連接，您可能會在接受連接的區域中產生費用，包括您尚未選擇加入的區域。如需詳細資訊，請參閱 [AWS Transit Gateway 定價](#)。

## 任務

- [在 AWS Transit Gateway 中建立對等連接](#)
- [在 AWS Transit Gateway 中接受或拒絕對等連接請求](#)
- [使用 Transit Gateway 將路由新增至 AWS 傳輸閘道路由表](#)
- [在 AWS Transit Gateway 中刪除對等連接](#)

## 在 AWS Transit Gateway 中建立對等連接

開始之前，請確定您具有要連線之傳輸閘道的 ID。如果傳輸閘道位於另一個 AWS 帳戶，請確定您擁有傳輸閘道擁有者的 AWS 帳戶 ID。建立對等連接後，接受者傳輸閘道的擁有者必須接受或拒絕連接請求。

### 使用主控台建立對等附件

1. 在 <https://console.aws.amazon.com/vpc/> 開啟 Amazon VPC 主控台。
2. 在導覽窗格中，選擇 Transit Gateway Attachments (傳輸閘道連接)。
3. 選擇 Create transit gateway attachment (建立傳輸閘道連接)。
4. 在 Transit gateway ID (傳輸閘道 ID) 中，選擇用於連接的傳輸閘道。您可以選擇自己擁有的傳輸閘道。與您共用的傳輸閘道無法用於對等互連。
5. 針對 Attachment type (附件類型)，選擇 Peering Connection (對等連線)。
6. 選擇性地輸入附件的名稱標籤。
7. 針對 Account (帳戶)，執行下列其中一個動作：

- 如果傳輸閘道在您的帳戶中，請選擇我的帳戶。
  - 如果傳輸閘道位於不同的 AWS 帳戶，請選擇其他帳戶。針對 Account ID (帳戶 ID)，輸入 AWS 帳戶 ID。
8. 在 Region (區域) 中，選擇傳輸閘道所在的區域。
  9. 在 Transit gateway (accepter) (傳輸閘道 (接受者)) 中，輸入您要連接之傳輸閘道的 ID。
  10. 選擇 Create transit gateway attachment (建立傳輸閘道連接)。

使用 建立對等連接 AWS CLI

使用 [create-transit-gateway-peering-attachment](#) 命令。

## 在 AWS Transit Gateway 中接受或拒絕對等連接請求

建立時，傳輸閘道對等互連附件會自動建立為 pendingAcceptance 狀態，並無限期保持此狀態，直到接受或拒絕為止。若要啟用對等連接，接受者傳輸閘道的擁有者必須接受對等連接請求，即使兩個傳輸閘道都位於同一個帳戶中。接受來自接受者傳輸閘道所在區域的對等附件請求。或者，如果您拒絕對等連接，則必須拒絕接受者傳輸閘道所在區域的請求。

使用主控台接受對等附件請求

1. 在 <https://console.aws.amazon.com/vpc/> 開啟 Amazon VPC 主控台。
2. 在導覽窗格中，選擇 Transit Gateway Attachments (傳輸閘道連接)。
3. 選取待接受的傳輸閘道互連附件。
4. 選擇 Actions (動作)、Accept transit gateway attachment (接受傳輸閘道連接)。
5. 將靜態路由新增至傳輸閘道路由表格。如需詳細資訊，請參閱 [the section called “建立靜態路由”](#)。

使用主控台拒絕對等附件請求

1. 在 <https://console.aws.amazon.com/vpc/> 開啟 Amazon VPC 主控台。
2. 在導覽窗格中，選擇 Transit Gateway Attachments (傳輸閘道連接)。
3. 選取待接受的傳輸閘道互連附件。
4. 選擇 Actions (動作)、Reject transit gateway attachment (拒絕傳輸閘道連接)。

使用 接受或拒絕對等連接 AWS CLI

使用 [accept-transit-gateway-peering-attachment](#) 和 [reject-transit-gateway-peering-attachment](#) 命令。

## 使用 Transit Gateway 將路由新增至 AWS 傳輸閘道路由表

若要路由對等傳輸閘道之間的流量，您必須將靜態路由新增到指向傳輸閘道對等附件的傳輸閘道路由表。接受者傳輸閘道的擁有者也必須新增一個靜態路由傳送到他們的傳輸閘道路由表。

使用主控台建立靜態路由

1. 在 <https://console.aws.amazon.com/vpc/> 開啟 Amazon VPC 主控台。
2. 在導覽窗格中，選擇 Transit Gateway Route Tables (傳輸閘道路由表)。
3. 選取要為其建立路由的路由表。
4. 選擇 Actions (動作)、Create static route (建立靜態路由)。
5. 在 Create static route (建立靜態路由) 頁面上輸入要建立路由的 CIDR 區塊。例如，指定連接到對等傳輸閘道之 VPC 的 CIDR 區塊。
6. 選擇路由的對等附件。
7. 選擇 Create static route (建立靜態路由)。

使用 建立靜態路由 AWS CLI

使用 [create-transit-gateway-route](#) 命令。

### Important

建立路由後，傳輸閘道對等互連附件必須已與傳輸閘道路由表建立關聯。如需詳細資訊，請參閱 [the section called “與傳輸閘道路由表建立關聯”](#)。

## 在 AWS Transit Gateway 中刪除對等連接

您可以刪除傳輸閘道互連附件。任一個傳輸閘道的擁有者都可以刪除附件。

使用主控台刪除對等附件

1. 在 <https://console.aws.amazon.com/vpc/> 開啟 Amazon VPC 主控台。
2. 在導覽窗格中，選擇 Transit Gateway Attachments (傳輸閘道連接)。
3. 選取傳輸閘道互連連結附件。

4. 選擇 Actions (動作)、Delete transit gateway attachment (刪除傳輸閘道連接)。
5. 輸入 **delete**，然後選擇 Delete (刪除)。

使用 刪除對等連接 AWS CLI

使用 [delete-transit-gateway-peering-attachment](#) 命令。

## 在 AWS Transit Gateway 中連接附件和 Connect 對等

您可以建立 Transit Gateway Connect 連接，以在 VPC 中執行的傳輸閘道與第三方虛擬設備 (例如 SD-WAN 設備) 之間建立連線。Connect 連接支援 Generic Routing Encapsulation (GRE) 通道協定以實現高效能，以及支援邊界閘道協定 (BGP) 以進行動態路由。建立 Connect 連接後，可以在 Connect 連接上建立一個或多個 GRE 通道 (也稱為 Transit Gateway Connect 對等)，以連線傳輸閘道和第三方設備。您可以透過 GRE 通道建立兩個 BGP 工作階段，以交換路由資訊。

### Important

Transit Gateway Connect 對等由兩個終止受管基礎設施的 BGP AWS 對等工作階段組成。兩個 BGP 對等工作階段提供路由平面備援，確保喪失一個 BGP 對等工作階段時不會影響您的路由運作。從兩個 BGP 工作階段收到關於指定 Connect 對等的路由資訊會逐漸累積。兩個 BGP 對等工作階段也會保護任何 AWS 基礎架構運作，例如例行維護、修補、硬體升級和更換。如果您的 Connect 對等端正在操作，但未將建議的雙 BGP 對等工作階段設定為備援，則可能會在 AWS 基礎設施操作期間遇到暫時性的連線中斷。我們強烈建議在 Connect 對等上同時設定這兩個 BGP 對等工作階段。如果您已設定多個 Connect 對等以支援設備端的高可用性，我們建議您在每個 Connect 對等上設定這兩個 BGP 對等工作階段。

Connect 連接使用現有 VPC 或 Direct Connect 連接作為基礎傳輸機制。這稱為傳輸連接。傳輸閘道會將來自第三方設備的相符 GRE 封包，識別為來自 Connect 連接的流量。這會將任何其他封包，包括含有不正確來源或目標資訊的 GRE 封包，視為傳輸連接的流量。

### Note

若要使用 Direct Connect 連接做為傳輸機制，您必須先將 Direct Connect 與 AWS Transit Gateway 整合。如需建立此整合的步驟，請參閱[整合 SD-WAN 裝置與 AWS Transit Gateway 和 Direct Connect](#)。

## Connect 對等

Connect 對等 (GRE 通道) 包含以下元件。

### 內部 CIDR 區塊 (BGP 地址)

用於 BGP 對等的內部 IP 地址。您必須從 IPv4 的 169.254.0.0/16 範圍中指定 /29 CIDR 區塊。您可以選擇性地從 IPv6 的 fd00::/8 範圍中指定 /125 CIDR 區塊。以下為預留的 CIDR 區塊，無法使用：

- 169.254.0.0/29
- 169.254.1.0/29
- 169.254.2.0/29
- 169.254.3.0/29
- 169.254.4.0/29
- 169.254.5.0/29
- 169.254.169.248/29

您必須將設備上的 IPv4 範圍的第一個地址設定為 BGP IP 地址。使用 IPv6 時，如果您的內部 CIDR 區塊是 fd00::/125，則必須在設備的通道介面上設定此範圍 (fd00::1) 中的第一個地址。

BGP 地址在傳輸閘道的所有通道上必須是唯一的。

### 對等 IP 地址

Connect 對等端設備的對等 IP 地址 (GRE 外部 IP 地址)。這可以是任何 IP 地址。IP 地址可以是 IPv4 或 IPv6 地址，但必須是與傳輸閘道地址相同的 IP 地址系列。

### 傳輸閘道地址

Connect 對等端傳送閘道的對等 IP 地址 (GRE 外部 IP 地址)。IP 地址必須從傳輸閘道 CIDR 區塊指定，且在傳輸閘道上的 Connect 連接中必須是唯一的。如果您未指定 IP 地址，我們會使用傳輸閘道 CIDR 區塊中的第一個可用地址。

您可以在[建立](#)或[修改](#)傳輸閘道時，新增傳輸閘道 CIDR 區塊。

IP 地址可以是 IPv4 或 IPv6 地址，但必須是與對等 IP 地址相同的 IP 地址系列。

對等 IP 地址和傳輸閘道地址用於唯一識別 GRE 通道。您可以在多個通道中重複使用任一地址，但不能在同一通道中重複使用兩個地址。

BGP 互連的 Transit Gateway Connect 僅支援多重協定 BGP (MP-BGP)，其中需要 IPv4 單播定址，才能同時為 IPv6 單播建立 BGP 工作階段。您可以使用 GRE 外部 IP 地址的 IPv4 和 IPv6 地址。

下列範例顯示了 VPC 中傳輸閘道與設備之間的 Connect 連接。

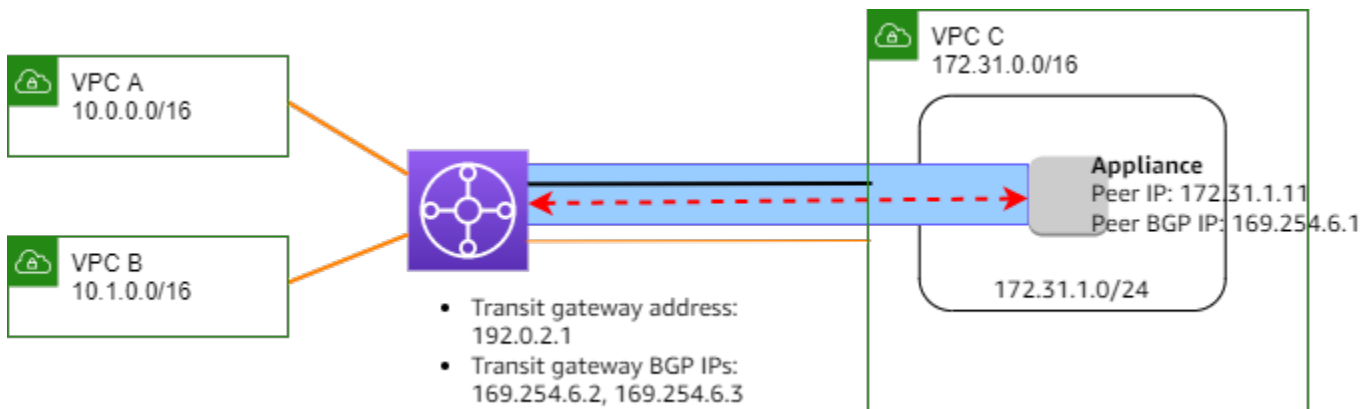

圖表元件	Description
	VPC 連接
	Connect 連接
	GRE 通道 (Connect 對等)
	BGP 對等工作階段

在上述範例中，在現有 VPC 連接 (傳輸連接) 上建立了 Connect 連接。在 Connect 連接上建立了 Connect 對等，以在 VPC 中建立設備連線。傳輸閘道地址為 192.0.2.1，BGP 地址的範圍為 169.254.6.0/29。範圍 (169.254.6.1) 中的第一個 IP 地址在設備上會設定為對等 BGP IP 地址。

VPC C 的子網路路由表具有一個路由，其將目標為傳輸閘道 CIDR 區塊的流量指向傳輸閘道。

目標	目標
172.31.0.0/16	區域
192.0.2.0/24	tgw-id

## 需求和考量事項

下列是 Connect 連接的需求和考量事項：

- 如需支援 Connect 連接區域的詳細資訊，請參閱 [AWS Transit Gateway 常見問答集](#)。
- 必須將第三方設備設定為，使用 Connect 連接透過 GRE 通道來傳送和接收往返傳輸閘道的流量。
- 必須將第三方設備設定為，使用 BGP 進行動態路由更新和運作狀態檢查。
- 支援下列類型的 BGP：
  - 外部 BGP (eBGP)：用於連線至與傳輸閘道不同的自治系統中的路由器。如果您使用 eBGP，必須設定 ebgp-multihop 的存留時間 (TTL) 值為 2。
  - 內部 BGP (iBGP)：用於連線至與傳輸閘道相同的自治系統中的路由器。傳輸閘道不會從 iBGP 對等 (第三方設備) 安裝路由，除非路由源自 eBGP 對等體，且應已自行設定下一個躍點。第三方設備透過 iBGP 對等通告的路由必須具有 ASN。
  - MP-BGP (BGP 的多重協定延伸)：用於支援多種協定類型，例如 IPv4 和 IPv6 地址系列。
- 預設的 BGP 保持連線逾時為 10 秒，預設的保留計時器為 30 秒。
- 不支援 IPv6 BGP 互連；僅支援以 IPv4 為基礎的 BGP 互連。IPv6 字首透過 IPv4 BGP 互連使用 MP-BGP 交換。
- 不支援雙向轉寄偵測 (BFD)。
- 不支援 BGP 正常重新啟動。
- 在您建立傳輸閘道對等時，如果未指定對等 ASN 編號，我們會選擇傳輸閘道 ASN 編號。這意味著您的設備和傳輸網關將位於執行 iBGP 的同一自治系統中。
- 如果您有兩個 Connect 對等連線，使用 BGP AS-PATH 屬性的 Connect 對等連線將成為首選路由。

若要在多個設備之間使用等成本多重路徑 (ECMP) 路由，必須設定該設備以使用相同的 BGP AS PATH 屬性，向傳輸閘道通告相同的字首。若要讓傳輸閘道選擇所有可用的 ECMP 路徑，AS-PATH 和自治系統編號 (ASN) 必須相符。傳輸閘道可以在 Connect 對等之間使用 ECMP，用於相同的 Connect 連接，或在同一傳輸閘道的 Connect 連接附件間使用 ECMP。傳輸閘道無法在單個對等互連建立的兩個冗餘 BGP 對等互連之間使用 ECMP。

- 使用 Connect 連接時，路由預設會傳播至傳輸閘道路由表。
- 不支援靜態路由。
- 透過減去 GRE 標頭 (24 位元組) 和外部 IP 標頭 (20 位元組) 額外負荷，將 GRE 通道 MTU 設定為小於外部介面 MTU。例如，如果您的外部介面 MTU 是 1500 位元組，請將 GRE 通道 MTU 設定為 1456 位元組 (1500 - 24 - 20 = 1456)，以防止封包分段。

## 任務

- [在 AWS Transit Gateway 中建立 Connect 連接](#)
- [在 AWS Transit Gateway 中建立 Connect 對等](#)
- [在 AWS Transit Gateway 中檢視 Connect 連接和 Connect 對等](#)
- [在 AWS Transit Gateway 中修改 Connect 連接和 Connect 對等標籤](#)
- [在 AWS Transit Gateway 中刪除 Connect 對等](#)
- [在 AWS Transit Gateway 中刪除 Connect 連接](#)

## 在 AWS Transit Gateway 中建立 Connect 連接

若要建立 Connect 連接，必須將現有連接指定為傳輸連接。您可以指定 VPC 連接或 Direct Connect 連接作為傳輸連接。

使用主控台建立 Connect 連接

1. 在 <https://console.aws.amazon.com/vpc/> 開啟 Amazon VPC 主控台。
2. 在導覽窗格中，選擇傳輸閘道連接。
3. 選擇 Create transit gateway attachment (建立傳輸閘道連接)。
4. (選用) 在 Name tag (名稱標籤) 中，指定連接的名稱標籤。
5. 在 Transit gateway ID (傳輸閘道 ID) 中，選擇用於連接的傳輸閘道。
6. 在 Attachment type (連接類型) 中，選擇 Connect (連線)。
7. 在 Transport attachment ID (傳輸連接 ID) 中，選擇現有連接的 ID (傳輸連接)。
8. 選擇 Create transit gateway attachment (建立傳輸閘道連接)。

使用 建立 Connect 連接 AWS CLI

使用 [create-transit-gateway-connect](#) 命令。

## 在 AWS Transit Gateway 中建立 Connect 對等

您可以為現有 Connect 連接建立 Connect 對等 (GRE 通道)。開始之前，確保您已設定傳輸閘道 CIDR 區塊。您可以在[建立](#)或[修改](#)傳輸閘道時，設定傳輸閘道 CIDR 區塊。

建立 Connect 對等時，必須在 Connect 對等的設備端指定 GRE 外部 IP 地址。

## 使用主控台建立 Connect 對等

1. 在 <https://console.aws.amazon.com/vpc/> 開啟 Amazon VPC 主控台。
2. 在導覽窗格中，選擇傳輸閘道連接。
3. 選取 Connect 連接，然後選擇 Actions (動作)、Create connect peer (建立 Connect 對等互連)。
4. (選用) 在名稱標籤中，請指定 Connect 對等互連的名稱標籤。
5. (選用) 在 Transit gateway GRE Address (傳輸閘道 GRE 地址) 中，指定傳輸閘道的 GRE 外部 IP 地址。預設會使用傳輸閘道 CIDR 區塊的第一個可用地址。
6. 針對 Peer GRE 地址，指定 Connect 對等設備端的 GRE 外部 IP 地址。
7. 針對 BGP 內部 CIDR 區塊 IPv4，指定用於 BGP 對等的 IPv4 地址範圍。指定 169.254.0.0/16 範圍中大小為 /29 的 CIDR 區塊。
8. (選用) 針對 BGP 內部 CIDR 區塊 IPv6，指定用於 BGP 對等的 IPv6 地址範圍。指定 fd00::/8 範圍中大小為 /125 的 CIDR 區塊。
9. (選用) 針對對等 ASN，指定設備的邊界閘道協定 (BGP) 自治系統編號 (ASN)。您可以使用指派給您的網路的現有 ASN。如果不具備現有 ASN，您可以使用 64512–65534 (16 位元 ASN) 或 4200000000–4294967294 (32 位元 ASN) 範圍中的私有 ASN。

預設值與傳輸閘道的 ASN 相同。如果您設定的對等 ASN 與傳輸閘道 ASN (eBGP) 不同，則必須設定 ebgp-multihop 的存留時間 (TTL) 值為 2。

10. 選擇 Create connect peer (建立 Connect 對等互連)。

## 使用 建立 Connect 對等 AWS CLI

使用 [create-transit-gateway-connect-peer](#) 命令。

## 在 AWS Transit Gateway 中檢視 Connect 連接和 Connect 對等

檢視您的 Connect 連接和 Connect 對等。

### 使用主控台檢視您的 Connect 連接和 Connect 對等

1. 在 <https://console.aws.amazon.com/vpc/> 開啟 Amazon VPC 主控台。
2. 在導覽窗格中，選擇傳輸閘道連接。
3. 選取 Connect 連接。
4. 若要檢視連接的 Connect 對等，選擇 Connect Peers (Connect 對等) 標籤。

使用 檢視 Connect 連接和 Connect 對等 AWS CLI

使用 [describe-transit-gateway-connects](#) 和 [describe-transit-gateway-connect-peers](#) 命令。

## 在 AWS Transit Gateway 中修改 Connect 連接和 Connect 對等標籤

您可以修改 Connect 連接的標籤。

使用主控台修改您的 Connect 連接標籤

1. 在 <https://console.aws.amazon.com/vpc/> 開啟 Amazon VPC 主控台。
2. 在導覽窗格中，選擇 Transit Gateway Attachments (傳輸閘道連接)。
3. 選取 Connect attachment (Connect 連接)，然後選擇 Actions (動作)、Manage tags (管理標籤)。
4. 若要新增標籤，選擇 Add new tag (新增標籤)，然後指定鍵名稱和鍵值。
5. 若要移除標籤，請選擇 Remove (移除)。
6. 選擇儲存。

您可以修改 Connect 對等的標籤。

使用主控台修改您的 Connect 對等標籤

1. 在 <https://console.aws.amazon.com/vpc/> 開啟 Amazon VPC 主控台。
2. 在導覽窗格中，選擇 Transit Gateway Attachments (傳輸閘道連接)。
3. 選取 Connect 連接，然後選擇 Connect peers (Connect 對等)。
4. 選取 Connect 對等，然後選擇動作、管理標籤。
5. 若要新增標籤，選擇 Add new tag (新增標籤)，然後指定鍵名稱和鍵值。
6. 若要移除標籤，請選擇 Remove (移除)。
7. 選擇儲存。

使用 修改 Connect 連接和 Connect 對等標籤 AWS CLI

使用 [create-tags](#) 和 [delete-tags](#) 命令。

## 在 AWS Transit Gateway 中刪除 Connect 對等

您可以刪除不再需要的 Connect 對等。

## 使用主控台刪除 Connect 對等

1. 在 <https://console.aws.amazon.com/vpc/> 開啟 Amazon VPC 主控台。
2. 在導覽窗格中，選擇傳輸閘道連接。
3. 選取 Connect 連接。
4. 在 Connect 對等標籤中，選取 Connect 對等，然後選擇 動作、刪除 Connect 對等。

## 使用 刪除 Connect 對等 AWS CLI

使用 [delete-transit-gateway-connect-peer](#) 命令。

## 在 AWS Transit Gateway 中刪除 Connect 連接

如果您不再需要 Connect 連接，可以將其刪除。您必須先刪除連接的任何 Connect 對等。

## 使用主控台刪除 Connect 連接

1. 在 <https://console.aws.amazon.com/vpc/> 開啟 Amazon VPC 主控台。
2. 在導覽窗格中，選擇傳輸閘道連接。
3. 選取 Connect attachment (Connect 連接)，然後選擇 Actions (動作)、Delete transit gateway attachment (刪除傳輸閘道連接)。
4. 輸入 **delete**，然後選擇 Delete (刪除)。

## 使用 刪除 Connect 連接 AWS CLI

使用 [delete-transit-gateway-connect](#) 命令。

## 傳輸閘道中的 AWS 傳輸閘道路由表

使用傳輸閘道路由表來配置傳輸閘道連接的路由。路由表是包含規則的資料表，可指示網路流量在 VPCs 和 VPNs 之間路由的方式。資料表中的每個路由都包含您要傳送流量目的地的 IP 地址範圍。

傳輸閘道路由表可讓您將資料表與傳輸閘道附件建立關聯。VPC、VPN、VPN Concentrator、Direct Connect 閘道、對等和 Connect 連接都支援。建立關聯時，這些附件的路由會從附件傳播到目標傳輸閘道路由表。一個附件可以傳播到多個路由表。

此外，您可以使用路由表建立和管理靜態路由。例如，您可能有一個靜態路由，當網路中斷影響任何動態路由時用作備份路由。

## 任務

- [在 Transit Gateway 中建立 AWS 傳輸閘道路由表](#)
- [使用 Transit Gateway 檢視 AWS 傳輸閘道路由表](#)
- [在 Transit Gateway 中關聯 AWS 傳輸閘道路由表](#)
- [在 Transit Gateway 中刪除 AWS 傳輸閘道路由表的關聯](#)
- [在 Transit Gateway 中啟用 AWS 傳輸閘道路由表的路由傳播](#)
- [在 AWS Transit Gateway 中停用路由傳播](#)
- [在 AWS Transit Gateway 中建立靜態路由](#)
- [在 AWS Transit Gateway 中刪除靜態路由](#)
- [取代 AWS Transit Gateway 中的靜態路由](#)
- [將路由表匯出至 Amazon S3 in AWS Transit Gateway](#)
- [在 Transit Gateway 中刪除 AWS 傳輸閘道路由表](#)
- [在 AWS Transit Gateway 中建立路由表字首清單參考](#)
- [在 AWS Transit Gateway 中修改字首清單參考](#)
- [在 AWS Transit Gateway 中刪除字首清單參考](#)

## 在 Transit Gateway 中建立 AWS 傳輸閘道路由表

使用主控台建立傳輸閘道路由表格

1. 在 <https://console.aws.amazon.com/vpc/> 開啟 Amazon VPC 主控台。
2. 在導覽窗格中，選擇 Transit Gateway Route Tables (傳輸閘道路由表)。
3. 選擇 Create transit gateway route table (建立傳輸閘道路由表)。
4. (選用) 在「名稱」標籤中，輸入傳輸閘道路由表的名稱。如此將建立一個標籤，其中標籤金鑰為 "Name"，標籤值則是您指定的名稱。
5. 在 Transit gateway ID (傳輸閘道 ID) 中，選取用於路由表的傳輸閘道。
6. 選擇 Create transit gateway route table (建立傳輸閘道路由表)。

使用 建立傳輸閘道路由表 AWS CLI

使用 [create-transit-gateway-route-table](#) 命令。

## 使用 Transit Gateway 檢視 AWS 傳輸閘道路由表

使用主控台檢視您的傳輸閘道路由表

1. 在 <https://console.aws.amazon.com/vpc/> 開啟 Amazon VPC 主控台。
2. 在導覽窗格中，選擇 Transit Gateway Route Tables (傳輸閘道路由表)。
3. (選擇性) 如要尋找特定路由表或一組路由表，請在篩選條件欄位輸入完整或一部分的名稱、金鑰或屬性。
4. 選中路由表的核取方塊，或選擇其 ID，以顯示有關路由表的關聯、傳播、路由和標籤的資訊。

使用 檢視您的傳輸閘道路由表 AWS CLI

使用 [describe-transit-gateway-route-tables](#) 命令。

使用 檢視傳輸閘道路由表的路由 AWS CLI

使用 [search-transit-gateway-routes](#) 命令。

使用 檢視傳輸閘道路由表的路由傳播 AWS CLI

使用 [get-transit-gateway-route-table-propagations](#) 命令。

使用 檢視傳輸閘道路由表的關聯 AWS CLI

使用 [get-transit-gateway-route-table-associations](#) 命令。

## 在 Transit Gateway 中關聯 AWS 傳輸閘道路由表

您可以將傳輸閘道路由表與傳輸閘道連接產生關聯。

使用主控台關聯傳輸閘道路由表

1. 在 <https://console.aws.amazon.com/vpc/> 開啟 Amazon VPC 主控台。
2. 在導覽窗格中，選擇 Transit Gateway Route Tables (傳輸閘道路由表)。
3. 選取路由表。
4. 在頁面的下方，選擇 Associations (關聯) 索引標籤。
5. 選擇 Create association (建立關聯)。
6. 選擇要建立關聯的連接，然後選擇 Create association (建立關聯)。

使用 **建立傳輸閘道路由表的關聯** AWS CLI

使用 [associate-transit-gateway-route-table](#) 命令。

## 在 Transit Gateway 中刪除 AWS 傳輸閘道路由表的關聯

您可以取消傳輸閘道路由表與傳輸閘道連接的關聯。

使用主控台取消傳輸閘道路由表的關聯

1. 在 <https://console.aws.amazon.com/vpc/> 開啟 Amazon VPC 主控台。
2. 在導覽窗格中，選擇 Transit Gateway Route Tables (傳輸閘道路由表)。
3. 選取路由表。
4. 在頁面的下方，選擇 Associations (關聯) 索引標籤。
5. 選擇要建立關聯的連接，然後選擇 Delete association (刪除關聯)。
6. 出現確認提示時，請選擇 Delete association (刪除關聯)。

使用 **取消傳輸閘道路由表的關聯** AWS CLI

使用 [disassociate-transit-gateway-route-table](#) 命令。

## 在 Transit Gateway 中啟用 AWS 傳輸閘道路由表的路由傳播

使用路由傳播，將連接的路由新增至路由表。

將路由傳輸至傳輸閘道連接路由表

1. 在 <https://console.aws.amazon.com/vpc/> 開啟 Amazon VPC 主控台。
2. 在導覽窗格中，選擇 Transit Gateway Route Tables (傳輸閘道路由表)。
3. 選取要為之建立傳播的路由表。
4. 選擇 Actions (動作)、Create propagation (建立傳播)。
5. 開啟 Create propagation (建立傳播) 頁面，選擇連接。
6. 選擇 Create propagation (建立傳播)。

使用 **啟用路由傳播** AWS CLI

使用 [enable-transit-gateway-route-table-propagation](#) 命令。

## 在 AWS Transit Gateway 中停用路由傳播

從路由表連接移除所傳播的路由

使用主控台停用路由傳播

1. 在 <https://console.aws.amazon.com/vpc/> 開啟 Amazon VPC 主控台。
2. 在導覽窗格中，選擇 Transit Gateway Route Tables (傳輸閘道路由表)。
3. 選取要從中刪除傳播的路由表。
4. 在頁面的下方，選擇 Propagations (傳播) 索引標籤。
5. 選取連接，然後選擇 Delete propagation (刪除傳播)。
6. 出現確認提示時，請選擇 Delete propagation (刪除傳播)。

使用 停用路由傳播 AWS CLI

使用 [disable-transit-gateway-route-table-propagation](#) 命令。

## 在 AWS Transit Gateway 中建立靜態路由

為 VPC、VPN 或傳輸閘道對等連接建立靜態路由，或者您可以建立黑洞路由，以捨棄符合路由的流量。

Site-to-Site VPN 不會篩選傳輸閘道路由表中以 VPN 連接為目標的靜態路由。使用以 BGP 為基礎的 VPN 時，這可能會允許未預期的傳出流量。

使用主控台建立靜態路由

1. 在 <https://console.aws.amazon.com/vpc/> 開啟 Amazon VPC 主控台。
2. 在導覽窗格中，選擇 Transit Gateway Route Tables (傳輸閘道路由表)。
3. 選取要為其建立路由的路由表。
4. 選擇 Actions (動作)、Create static route (建立靜態路由)。
5. 在 Create static route (建立靜態路由) 頁面上，輸入要建立路由的 CIDR 區塊，然後選擇 Active (作用中)。
6. 選擇此路由的連接。
7. 選擇 Create static route (建立靜態路由)。

## 使用主控台建立黑名單路由

1. 在 <https://console.aws.amazon.com/vpc/> 開啟 Amazon VPC 主控台。
2. 在導覽窗格中，選擇 Transit Gateway Route Tables (傳輸閘道路由表)。
3. 選取要為其建立路由的路由表。
4. 選擇 Actions (動作)、Create static route (建立靜態路由)。
5. 在 Create static route (建立靜態路由) 頁面上輸入要建立路由的 CIDR 區塊，然後選擇 Blackhole (黑名單)。
6. 選擇 Create static route (建立靜態路由)。

## 使用 建立靜態路由或黑洞路由 AWS CLI

使用 [create-transit-gateway-route](#) 命令。

## 在 AWS Transit Gateway 中刪除靜態路由

從傳輸閘道路由表刪除靜態路由。

### 使用主控台刪除靜態路由

1. 在 <https://console.aws.amazon.com/vpc/> 開啟 Amazon VPC 主控台。
2. 在導覽窗格中，選擇 Transit Gateway Route Tables (傳輸閘道路由表)。
3. 選取要對其刪除路由的路由表，然後選擇 Routes (路由)。
4. 選擇要刪除的路由。
5. 選擇 Delete static route (刪除靜態路由)。
6. 在確認對話方塊中，選擇 Delete static route (刪除靜態路由)。

### 使用 刪除靜態路由 AWS CLI

使用 [delete-transit-gateway-route](#) 命令。

## 取代 AWS Transit Gateway 中的靜態路由

以不同的靜態路由取代傳輸閘道路由表中的靜態路由。

### 使用主控台來取代靜態路由

1. 在 <https://console.aws.amazon.com/vpc/> 開啟 Amazon VPC 主控台。

2. 在導覽窗格中，選擇 Transit Gateway Route Tables (傳輸閘道路由表)。
3. 在路由表中選擇要取代的路由。
4. 在「詳細資料」區段中，選擇路由索引標籤。
5. 選擇動作、取代靜態路由。
6. 對於類型，選擇作用中或黑名單。
7. 在選擇附件下拉式清單中，選擇要取代路由表中目前傳輸閘道的傳輸閘道。
8. 選擇取代靜態路由。

使用 取代靜態路由 AWS CLI

使用 [replace-transit-gateway-route](#) 命令。

## 將路由表匯出至 Amazon S3 in AWS Transit Gateway

您可以將傳輸閘道路由表中的路由匯出至 Amazon S3 儲存貯體。路由儲存至 JSON 檔案中指定的 Amazon S3 儲存貯體。

使用主控台匯出傳輸閘道路由表

1. 在 <https://console.aws.amazon.com/vpc/> 開啟 Amazon VPC 主控台。
2. 在導覽窗格中，選擇 Transit Gateway Route Tables (傳輸閘道路由表)。
3. 選擇內含要匯出之路由的路由表。
4. 選擇 Actions (動作)、Export routes (匯出路由)。
5. 在 Export routes (匯出路由) 頁面上，請在 S3 bucket name (S3 儲存貯體名稱) 輸入 S3 儲存貯體的名稱。
6. 欲篩選所匯出的路由，請在頁面的 Filters (篩選條件) 部分指定篩選條件參數。
7. 選擇 Export routes (匯出路由)。

若要存取匯出的路由，請在 <https://console.aws.amazon.com/s3/>，開啟 Amazon S3 主控台，然後導覽至您指定的儲存貯體。檔案名稱包含 AWS 帳戶 ID、AWS 區域、路由表 ID 和時間戳記。選取檔案，然後選擇 Download (下載)。以下是 JSON 檔案的範例，其中包含 VPC 連接的兩個傳播路由的相關資訊。

```
{
```

```
"filter": [
  {
    "name": "route-search.subnet-of-match",
    "values": [
      "0.0.0.0/0",
      "::/0"
    ]
  }
],
"routes": [
  {
    "destinationCidrBlock": "10.0.0.0/16",
    "transitGatewayAttachments": [
      {
        "resourceId": "vpc-0123456abcd123456",
        "transitGatewayAttachmentId": "tgw-attach-1122334455aabbcc1",
        "resourceType": "vpc"
      }
    ],
    "type": "propagated",
    "state": "active"
  },
  {
    "destinationCidrBlock": "10.2.0.0/16",
    "transitGatewayAttachments": [
      {
        "resourceId": "vpc-abcabc123123abca",
        "transitGatewayAttachmentId": "tgw-attach-6677889900aabbcc7",
        "resourceType": "vpc"
      }
    ],
    "type": "propagated",
    "state": "active"
  }
]
}
```

## 在 Transit Gateway 中刪除 AWS 傳輸閘道路由表

使用主控台刪除傳輸閘道路由表

1. 在 <https://console.aws.amazon.com/vpc/> 開啟 Amazon VPC 主控台。
2. 在導覽窗格中，選擇 Transit Gateway Route Tables (傳輸閘道路由表)。

3. 選取要刪除的路由表。
4. 選擇 Actions (動作)、Delete transit gateway route table (刪除傳輸閘道路由表)。
5. 輸入 **delete**，然後選擇 Delete (刪除) 以確認刪除。

使用 刪除傳輸閘道路由表 AWS CLI

使用 [delete-transit-gateway-route-table](#) 命令。

## 在 AWS Transit Gateway 中建立路由表字首清單參考

您可以參考傳輸閘道路由表中的字首清單。字首清單是一個和多個您定義並管理的 CIDR 區塊項目的集合。您可以使用字首清單來簡化您在資源中參考的 IP 位址管理，以路由傳送網路流量。例如，如果您經常在多個傳輸閘道路由表中指定相同的目的地 CIDR，則可以在單一字首清單中管理這些 CIDR，而不是在每個路由表中重複參照相同的 CIDR。如果您需要移除目的地 CIDR 區塊，可以從字首清單中移除其項目，而不是從每個受影響的路由表移除該路由。

當您在轉機閘道路由表中建立字首清單參考時，字首清單中的每個項目都會以轉機閘道路由表格中的路由表格表示。

如需前綴列表的詳細資訊，請參閱《Amazon VPC 使用者指南》中的[前綴列表](#)。

使用主控台建立字首清單參考資料

1. 在 <https://console.aws.amazon.com/vpc/> 開啟 Amazon VPC 主控台。
2. 在導覽窗格中，選擇 Transit Gateway Route Tables (傳輸閘道路由表)。
3. 選取傳輸閘道路由表
4. 依序選擇 Actions (動作)、Create prefix list reference (建立字首清單參考資料)。
5. 在 Prefix list ID (字首清單 ID) 選擇字首清單的 ID。
6. 在 Type (類型) 中，選擇是否允許 (Active (作用中)) 或捨棄 (Blackhole (黑名單)) 傳輸到此字首清單的流量。
7. 在 Transit gateway attachment ID (傳輸閘道連接 ID) 中，選擇要將流量路由所至的連接 ID。
8. 選擇 Create prefix list reference (建立字首清單參考資料)。

使用 建立字首清單參考 AWS CLI

使用 [create-transit-gateway-prefix-list-reference](#) 命令。

## 在 AWS Transit Gateway 中修改字首清單參考

您可以透過變更流量要路由傳送到的附件來修改字首清單參考資料，或指出是否要刪除與路由相符的流量。

您無法在「路由」(Routes) 標籤中修改字首清單的個別路由。若要修改字首清單中的項目，請使用 Managed Prefix Lists (受管理的字首清單)畫面。如需詳細資訊，請參閱《Amazon VPC 使用者指南》中的[修改前綴清單](#)。

### 使用主控台修改字首清單參考資料

1. 在 <https://console.aws.amazon.com/vpc/> 開啟 Amazon VPC 主控台。
2. 在導覽窗格中，選擇 Transit Gateway Route Tables (傳輸閘道路由表)。
3. 選取傳輸閘道路由表
4. 在下方窗格中，選擇 Prefix list references (自首清單參考資料)。
5. 選擇字首清單參考資料，然後選擇 Modify reference (修改參考資料)。
6. 在 Type (類型) 中，選擇是否允許 (Active (作用中)) 或捨棄 (Blackhole (黑名單)) 傳輸到此字首清單的流量。
7. 在 Transit gateway attachment ID (傳輸閘道連接 ID) 中，選擇要將流量路由所至的連接 ID。
8. 選擇 Modify prefix list reference (修改字首清單參考資料)。

### 使用 修改字首清單參考 AWS CLI

使用 [modify-transit-gateway-prefix-list-reference](#) 命令。

## 在 AWS Transit Gateway 中刪除字首清單參考

如果您不再需要字首清單參考資料，您可以從傳輸閘道路由表中刪除該參考資料。刪除參考資料不會刪除字首清單。

### 使用主控台刪除字首清單參考資料

1. 在 <https://console.aws.amazon.com/vpc/> 開啟 Amazon VPC 主控台。
2. 在導覽窗格中，選擇 Transit Gateway Route Tables (傳輸閘道路由表)。
3. 選取傳輸閘道路由表
4. 選擇字首清單參考資料，然後選擇 Delete reference (刪除參考資料)。
5. 選擇 Delete reference (刪除參考資料)。

使用 [修改字首清單參考 AWS CLI](#)

使用 [delete-transit-gateway-prefix-list-reference](#) 命令。

## Transit Gateway 中的 AWS 傳輸閘道政策資料表

傳輸閘道動態路由使用政策資料表路由 AWS Cloud WAN 的網路流量。此資料表包含用於依政策屬性比對網路流量的政策規則，然後將符合規則的流量映射至目標路由表。

您可以使用傳輸閘道的動態路由，自動與對等傳輸閘道類型交換路由和連線能力資訊。與靜態路由不同的是，可以根據網路條件 (例如路徑失敗或壅塞) 沿著不同的路徑路由流量。動態路由還多加一層安全性防護，因為在發生網路違規或入侵時，可以更輕鬆地重新路由流量。

### Note

目前僅於建立傳輸閘道對等連線時在 Cloud WAN 中支援傳輸閘道政策資料表。建立對等連線時，您可以將該資料表與連線產生關聯。然後，此關聯會將政策規則自動填入資料表。如需 Cloud WAN 中對等連線的詳細資訊，請參閱 AWS Cloud WAN 使用者指南中的[對等](#)。

### 任務

- [在 Transit Gateway 中建立 AWS 傳輸閘道政策表](#)
- [在 Transit Gateway 中刪除 AWS 傳輸閘道政策表](#)

## 在 Transit Gateway 中建立 AWS 傳輸閘道政策表

使用主控台建立傳輸閘道政策資料表

1. 在 <https://console.aws.amazon.com/vpc/> 開啟 Amazon VPC 主控台。
2. 在導覽窗格中，選擇 Transit gateway policy table (傳輸閘道政策資料表)。
3. 選擇 Create transit gateway policy table (建立傳輸閘道政策資料表)。
4. (選用) 在 Name tag (名稱標籤) 中，輸入傳輸閘道政策資料表的名稱。這會建立一個標籤，其中標籤值為您指定的名稱。
5. 在 Transit gateway ID (傳輸閘道 ID) 中，選取用於政策資料表的傳輸閘道。
6. 選擇 Create transit gateway policy table (建立傳輸閘道政策資料表)。

使用 [建立傳輸閘道政策表 AWS CLI](#)

使用 [create-transit-gateway-policy-table](#) 命令。

## 在 Transit Gateway 中刪除 AWS 傳輸閘道政策表

刪除傳輸閘道政策資料表。刪除資料表時，該資料表內的所有政策規則都會被刪除。

使用主控台刪除傳輸閘道政策資料表

1. 在 <https://console.aws.amazon.com/vpc/> 開啟 Amazon VPC 主控台。
2. 在導覽窗格中，選擇 Transit gateway policy tables (傳輸閘道政策資料表)。
3. 選擇要刪除的傳輸閘道政策資料表。
4. 選擇 Actions (動作)，然後再選擇 Delete policy table (刪除政策表)。
5. 確認您要刪除資料表。

使用 [刪除傳輸閘道政策表 AWS CLI](#)

使用 [delete-transit-gateway-policy-table](#) 命令。

## AWS Transit Gateway 中的多點傳送

多點傳送是用於將單一資料串流同時傳送到多部接收電腦的通訊協定。Transit Gateway 支援在所連接 VPC 的子網路之間路由多點傳送流量，並作為多點傳送路由器，供執行個體傳送以多個接收執行個體為目標的流量。

主題

- [多點傳送概念](#)
- [考量事項](#)
- [多點傳送路由](#)
- [AWS Transit Gateway 中的多點傳送網域](#)
- [AWS Transit Gateway 中的共用多點傳送網域](#)
- [在 AWS Transit Gateway 中向多點傳送群組註冊來源](#)
- [在 AWS Transit Gateway 中向多點傳送群組註冊成員](#)
- [從 AWS Transit Gateway 中的多點傳送群組取消註冊來源](#)
- [從 AWS Transit Gateway 中的多點傳送群組取消註冊成員](#)

- [在 AWS Transit Gateway 中檢視多點傳送群組](#)
- [為 AWS 傳輸閘道中的 Windows Server 設定多點傳送](#)
- [範例：使用 AWS Transit Gateway 管理 IGMP 組態](#)
- [範例：管理 AWS Transit Gateway 中的靜態來源組態](#)
- [範例：在 AWS Transit Gateway 中管理靜態群組成員組態](#)

## 多點傳送概念

以下是多點傳送的重要概念：

- **多點傳送網域** — 允許多點傳送網絡分割成不同的網域，並使傳輸閘道充當多個多點傳送路由器。您可以在子網路層級定義多點傳送網域成員資格。
- **多點傳送群組** — 識別將傳送和接收相同多點傳送流量的一組主機。多點傳送群組是由群組 IP 地址識別。多點傳送群組成員資格是由連接至 EC2 執行個體的個別彈性網路界面所定義。
- **網際網路群組管理通訊協定 (IGMP)** — 一種網際網路協定，允許主機和路由器動態管理多點傳送群組成員資格。IGMP 多點傳送網域包含使用 IGMP 通訊協定加入、離開和傳送訊息的主機。AWS 支援 IGMPv2 通訊協定和 IGMP 和靜態 (API 型) 群組成員資格多點傳送網域。
- **多點傳送來源** — 與以靜態方式設定為傳送多點傳送流量的受支援 EC2 執行個體關聯的彈性網路界面。多點傳送來源僅適用於靜態來源組態。

靜態來源多點傳送網域包含不使用 IGMP 協定來加入、離開和傳送訊息的主機。您可以使用 AWS CLI 新增來源和群組成員。以靜態方式新增的來源會傳送多點傳送流量，而成員則接收多點傳送流量。

- **多點傳送群組成員** — 與接收多點傳送流量的受支援 EC2 執行個體相關聯的彈性網路界面。多點傳送群組具有多個群組成員。在靜態來源群組成員資格組態中，多點傳送群組成員只能接收流量。在 IGMP 群組組態中，成員可以同時傳送和接收流量。

## 考量事項

- 傳輸閘道多點傳送可能不適用於高頻率交易或效能敏感型應用程式。我們強烈建議您檢閱限制的[多點傳送配額](#)。如需效能需求的詳細審核，請聯絡您的帳戶或解決方案架構師團隊。
- 如需支援區域的詳細資訊，請參閱 [AWS Transit Gateway 常見問答集](#)。
- 您必須建立新的傳輸閘道以支援多點傳送。

- 多點傳送群組成員資格是使用 Amazon Virtual Private Cloud Console 或 AWS CLI、或 IGMP 進行管理。
- 子網路只能位於一個多點傳送網域中。
- 如果您使用非 Nitro 執行個體，則必須停用來源/目的地核取方塊。如需有關停用檢查的資訊，請參閱《Amazon EC2 使用者指南》中的[變更來源或目的地檢查](#)。
- 非 Nitro 實例不能是多點傳送的傳送者。
- 不支援多點傳送路由 Direct Connect、Site-to-Site VPN、對等連接或傳輸閘道連線連接。
- 傳輸閘道不支援多點傳送封包的分散。分段的多點傳送封包將遭捨棄。如需詳細資訊，請參閱[最大傳輸單位 \(MTU\)](#)。
- 啟動時，IGMP 主機會傳送多個 IGMP JOIN 訊息，以加入多點傳送群組 (通常為 2 至 3 次重試)。在不太可能的情況下，所有 IGMP JOIN 訊息都會遺失，主機不會成為傳輸閘道多點傳送群組的一部分。在此情況下，您將需要使用應用程式特定方法，從主機重新觸發 IGMP JOIN 訊息。
- 群組成員資格從傳輸閘道收到 IGMPv2 JOIN 訊息開始，並在收到 IGMPv2 LEAVE 訊息時結束。傳輸閘道會追蹤成功加入群組的主機。傳輸閘道作為雲端多點傳送路由器，每兩分鐘就會發出一個 IGMPv2 QUERY 訊息給所有成員。每個成員都會傳送一個 IGMPv2 JOIN 訊息來回應，這是成員更新其會員資格的方式。如果成員無法回覆三個連續查詢，傳輸閘道會從所有加入的群組中移除此成員資格。但是，在從其待查詢清單中永久移除此成員之前，它會繼續傳送查詢給該成員達 12 小時。之後，明確的 IGMPv2 LEAVE 訊息會立即且永久地移除主機，而無法進行進一步的多點傳送處理。
- 傳輸閘道會追蹤成功加入群組的主機。在傳輸閘道中斷的情況下，上次成功傳送 IGMP JOIN 訊息之後，傳輸閘道會繼續將多點傳送資料傳送至主機 7 分鐘 (420 秒)。傳輸閘道會繼續將成員資格查詢傳送至主機最多 12 小時，或直至收到主機的 IGMP LEAVE 訊息為止。
- 傳輸閘道會將成員資格查詢封包傳送至所有 IGMP 成員，以便追蹤多點傳送群組成員資格。這些 IGMP 查詢封包的來源 IP 為 0.0.0.0/32，目的地 IP 為 224.0.0.1/32，協定為 2。IGMP 主機 (執行個體) 上的安全群組組態，以及主機子網路上的任何 ACL 組態都必須允許這些 IGMP 協定訊息。
- 多點傳送來源和目的地位於同一個 VPC 中時，無法使用安全群組參考將目的地安全群組設定為接受來自來源安全群組的流量。
- 對於靜態多點傳送群組和來源，AWS Transit Gateway 會自動移除不再存在 ENIs 的靜態群組和來源。透過定期擔任 [Transit Gateway 服務連結角色](#) 以描述帳戶中的 ENIS 來執行此動作。
- 只有靜態多點傳送支援 IPv6。動態多點傳送不會。

## 多點傳送路由

當您在傳輸閘道上啟用多點傳送時，它會充當多點傳送路由器。當您將子網路新增至多點傳送網域時，我們會將所有多點傳送流量傳送至與該多點傳送網域相關聯的傳輸閘道。

## 網路 ACL

網路 ACL 規則會在子網路層級運作。其適用於多點傳送流量，因為傳輸閘道位於子網路之外。如需詳細資訊，請參閱《Amazon VPC 使用者指南》中的[網路 ACL](#)。

對於網際網路群組管理通訊協定 (IGMP) 多播流量，以下為最低傳入規則。遠端主機是傳送多點傳送流量的主機。

類型	通訊協定	來源	描述
自訂協定	IGMP(2)	0.0.0.0/32	IGMP 查詢
自訂 UDP 協定	UDP	遠端主機 IP 地址	傳入多點傳送流量

以下為 IGMP 的最低傳出規則。

Type	通訊協定	目的地	描述
自訂協定	IGMP(2)	224.0.0.2/32	IGMP 離開
自訂協定	IGMP(2)	多點傳送群組 IP 地址	IGMP 加入
自訂 UDP 協定	UDP	多點傳送群組 IP 地址	傳出多點傳送流量

## 安全群組

安全群組規則會在執行個體層級操作。這些規則可以套用至傳入和傳出多點傳送流量。行為與單點傳送流量相同。對於所有群組成員執行個體，您必須允許來自群組來源的傳入流量。如需詳細資訊，請參閱《Amazon VPC 使用者指南》中的[安全群組](#)。

對於 IGMP 多點傳送流量，您必須至少具有下列傳入規則。遠端主機是傳送多點傳送流量的主機。您無法將安全群組指定為 UDP 傳入規則的來源。

類型	通訊協定	來源	描述
自訂協定	2	0.0.0.0/32	IGMP 查詢
自訂 UDP 協定	UDP	遠端主機 IP 地址	傳入多點傳送流量

對於 IGMP 多點傳送流量，您必須至少具有下列傳出規則。

類型	通訊協定	目的地	描述
自訂協定	2	224.0.0.2/32	IGMP 離開
自訂協定	2	多點傳送群組 IP 地址	IGMP 加入
自訂 UDP 協定	UDP	多點傳送群組 IP 地址	傳出多點傳送流量

## AWS Transit Gateway 中的多點傳送網域

多點傳送網域允許將多點傳送網路分割為不同的網域。若要開始使用傳輸閘道多點傳送，請建立多點傳送網域，然後將子網路與網域建立關聯。

### 多點傳送網域屬性

下表詳細說明了多點傳送網域屬性。無法同時啟用這兩項屬性。

屬性	描述
Igmpv2Support (AWS CLI) IGMPv2 支援 (主控台)	<p>此屬性確定群組成員加入或離開多點傳送群組的方式。</p> <p>停用此屬性後，必須手動將群組成員新增至網域。</p> <p>如果有至少一個成員使用 IGMP 協定，請啟用此屬性。成員以下列其中一種方式加入多點傳送群組：</p> <ul style="list-style-type: none"> <li>支援 IGMP 的成員會使用 JOIN 和 LEAVE 訊息。</li> <li>不支援 IGMP 的成員必須使用 Amazon VPC 主控台或 AWS CLI 從群組中新增或移除。</li> </ul> <p>如果註冊了多點傳送群組成員，也必須將其取消註冊。傳輸閘道會忽略手動新增的群組成員所傳送的 IGMP LEAVE 訊息。</p>
StaticSourcesSupport (AWS CLI) 靜態來源支援 (主控台)	<p>此屬性確定群組是否存在靜態多點傳送來源。</p>

屬性	描述
	<p>若此屬性為啟用，您需要使用 <a href="#">register-transit-gateway-multicast-group-sources</a> 新增多點傳送網域的來源。只有多點傳送來源可以傳送多點傳送流量。</p> <p>若此屬性設定為停用，則沒有指定的多點傳送來源。與多點傳送網域關聯的子網路中的任何執行個體都可以傳送多點傳送流量，而群組成員則可接收多點傳送流量。</p>

## 在 AWS Transit Gateway 中建立 IGMP 多點傳送網域

如果您尚未這麼做，請檢閱可用的多點傳送網域屬性。如需詳細資訊，請參閱 [the section called “多點傳送網域”](#)。

使用主控台建立 IGMP 多點傳送網域

1. 在 <https://console.aws.amazon.com/vpc/> 開啟 Amazon VPC 主控台。
2. 在導覽窗格中，選擇 Transit Gateway Multicast (傳輸閘道多點傳送)。
3. 選擇 Create Transit Gateway multicast domain (建立傳輸閘道多點傳送網域)。
4. 在 Name tag (名稱標籤) 中，輸入網域的名稱。
5. 在 Transit gateway ID (傳輸閘道 ID) 中，選擇處理多點傳送流量的傳輸閘道。
6. 針對 IGMPv2 支援，選取核取方塊。
7. 對於靜態來源支援，請清除核取方塊。
8. 若要自動接受此多點傳送網域的跨帳戶子網路關聯，請選取 Auto accept shared associations (自動接受共享的關聯)。
9. 選擇 Create Transit Gateway multicast domain (建立傳輸閘道多點傳送網域)。

使用 建立 IGMP 多點傳送網域 AWS CLI

使用 [create-transit-gateway-multicast-domain](#) 命令。

```
aws ec2 create-transit-gateway-multicast-domain --transit-gateway-id tgw-0xexampleid12345 --options StaticSourcesSupport=disable,Igmpv2Support=enable
```

## 在 AWS Transit Gateway 中建立靜態來源多點傳送網域

如果您尚未這麼做，請檢閱可用的多點傳送網域屬性。如需詳細資訊，請參閱[the section called “多點傳送網域”](#)。

使用主控台建立靜態多點傳送網域

1. 在 <https://console.aws.amazon.com/vpc/> 開啟 Amazon VPC 主控台。
2. 在導覽窗格中，選擇 Transit Gateway Multicast (傳輸閘道多點傳送)。
3. 選擇 Create Transit Gateway multicast domain (建立傳輸閘道多點傳送網域)。
4. 針對 Name tag (名稱標籤)，輸入用來識別網域的名稱。
5. 在 Transit gateway ID (傳輸閘道 ID) 中，選擇處理多點傳送流量的傳輸閘道。
6. 對於 IGMPv2 支援，請清除核取方塊。
7. 針對靜態來源支援，選取核取方塊。
8. 若要自動接受此多點傳送網域跨帳戶子網路關聯，請選取 Auto accept shared associations (自動接受共享的關聯)。
9. 選擇 Create Transit Gateway multicast domain (建立傳輸閘道多點傳送網域)。

使用 建立靜態多點傳送網域 AWS CLI

使用 [create-transit-gateway-multicast-domain](#) 命令。

```
aws ec2 create-transit-gateway-multicast-domain --transit-gateway-id tgw-0xexampleid12345 --options StaticSourcesSupport=enable,Igmpv2Support=disable
```

## 將 VPC 連接和子網路與 AWS Transit Gateway 中的多點傳送網域建立關聯

使用下列程序將 VPC 附件與多點傳送網域建立關聯。建立關聯後，您可以選取要包含在多點傳送網域中的子網路。

開始之前，您必須在傳輸閘道上建立 VPC 附件。如需詳細資訊，請參閱 [AWS Transit Gateway 中的 Amazon VPC 連接](#)。

使用主控台將 VPC 連接與多點傳送網域建立關聯

1. 在 <https://console.aws.amazon.com/vpc/> 開啟 Amazon VPC 主控台。
2. 在導覽窗格中，選擇 Transit Gateway Multicast (傳輸閘道多點傳送)。

3. 選取多點傳送網域，然後選擇 Actions (動作)、Create association (建立關聯)。
4. 在 Choose attachment to associate (選擇要關聯的连接) 中，選取傳輸閘道連接。
5. 針對 Choose subnets to associate (選擇要關聯的子網路)，選取要包含在多點傳送網域中的子網路。
6. 選擇 Create association (建立關聯)。

使用 將 VPC 連接與多點傳送網域建立關聯 AWS CLI

使用 [associate-transit-gateway-multicast-domain](#) 命令。

## 取消子網路與 AWS Transit Gateway 中多點傳送網域的關聯

使用下列程序來取消子網路與多點傳送網域的關聯。

使用主控台取消關聯子網路

1. 在 <https://console.aws.amazon.com/vpc/> 開啟 Amazon VPC 主控台。
2. 在導覽窗格中，選擇 Transit Gateway Multicast (傳輸閘道多點傳送)。
3. 選取多點傳送網域。
4. 選擇 Associations (關聯) 標籤。
5. 選取子網路，然後選擇 Actions (動作)、Delete association (刪除關聯)。

使用 取消子網路的關聯 AWS CLI

使用 [disassociate-transit-gateway-multicast-domain](#) 命令。

## 在 AWS Transit Gateway 中檢視多點傳送網域關聯

檢視您的多點傳送網域以驗證它們是否可用，以及它們是否包含適當的子網路和附件。

使用主控台檢視多點傳送網域

1. 在 <https://console.aws.amazon.com/vpc/> 開啟 Amazon VPC 主控台。
2. 在導覽窗格中，選擇 Transit Gateway Multicast (傳輸閘道多點傳送)。
3. 選取多點傳送網域。
4. 選擇 Associations (關聯) 標籤。

## 使用 檢視多點傳送網域 AWS CLI

使用 [describe-transit-gateway-multicast-domains](#) 命令。

## 在 AWS Transit Gateway 中將標籤新增至多點傳送網域

將標籤新增至您的資源，以利您依據用途、擁有者或環境來整理並辨識資源。您可以將多個標籤新增至每個多點傳送網域。每個多點傳送網域的標籤金鑰必須是唯一的。如果您新增的標籤具有已與相關聯的金鑰，則其會更新該標籤的值。如需詳細資訊，請參閱[標記您的 Amazon EC2 資源](#)。

### 使用主控台將標籤新增至多點傳送網域

1. 在 <https://console.aws.amazon.com/vpc/> 開啟 Amazon VPC 主控台。
2. 在導覽窗格中，選擇 Transit Gateway Multicast (傳輸閘道多點傳送)。
3. 選取多點傳送網域。
4. 選擇 Actions (動作)、Manage tags (管理標籤)。
5. 對於每個標籤，請選擇 Add new tag (新增標籤)，然後輸入標籤的索引鍵和值。
6. 選擇儲存。

### 使用 將標籤新增至多點傳送網域 AWS CLI

使用 [create-tags](#) 命令。

## 在 AWS Transit Gateway 中刪除多點傳送網域

使用下列程序來刪除多點傳送網域。

### 使用主控台刪除多點傳送網域

1. 在 <https://console.aws.amazon.com/vpc/> 開啟 Amazon VPC 主控台。
2. 在導覽窗格中，選擇 Transit Gateway Multicast (傳輸閘道多點傳送)。
3. 選取多點傳送網域，然後選擇 Actions (動作)、Delete multicast domain (刪除多點傳送網域)。
4. 出現確認提示時，請輸入 **delete**，然後選擇 Delete (刪除)。

### 使用 刪除多點傳送網域 AWS CLI

使用 [delete-transit-gateway-multicast-domain](#) 命令。

## AWS Transit Gateway 中的共用多點傳送網域

透過多播網域共享，多點傳送網域擁有者可與其組織內的其他 AWS 帳戶或在 AWS Organizations 中跨組織共享網域。作為多點傳送網域擁有者，您可以集中建立和管理多點傳送網域。一旦共用，這些使用者可以在共用多點傳送網域上執行下列操作：

- 在多點傳送網域中註冊和取消註冊群組成員或群組來源
- 將子網路與多點傳送網域建立關聯，並將子網路與多點傳送網域解除關聯

多點傳送網域擁有者可以與以下各項共享多點傳送網域：

- AWS 組織內或 中跨組織的 帳戶 AWS Organizations
- 中組織內部的組織單位 AWS Organizations
- 中的整個組織 AWS Organizations
- AWS 外部的帳戶 AWS Organizations。

若要與 Organization 外部 AWS 的帳戶共用多點傳送網域，您必須使用 建立資源共用 AWS Resource Access Manager，然後在選取要共用多點傳送網域的委託人時，選擇允許與任何人共用。如需建立資源共享的詳細資訊，請參閱《AWS RAM 使用者指南》中的[建立資源共享 AWS RAM](#)。

### 目錄

- [共享多點傳送網域的必要條件](#)
- [相關服務](#)
- [共享的多點傳送網域許可](#)
- [計費和計量](#)
- [配額](#)
- [在 AWS Transit Gateway 中跨可用區域共用資源](#)
- [在 AWS Transit Gateway 中共用多點傳送網域](#)
- [在 AWS Transit Gateway 中取消共用多點傳送網域](#)
- [識別 AWS Transit Gateway 中的共用多點傳送網域](#)

## 共享多點傳送網域的必要條件

- 若要共用多點傳送網域，您必須在 AWS 帳戶中擁有該網域。您無法將已共享給您的多點傳送網域再共享出去。
- 若要與組織或 中的組織單位共用多點傳送網域 AWS Organizations，您必須啟用與 共用 AWS Organizations。如需詳細資訊，請參閱《AWS RAM 使用者指南》中的[透過 AWS Organizations 啟用共用](#)。

## 相關服務

多點傳送網域共用與 AWS Resource Access Manager (AWS RAM) 整合。AWS RAM 是一項服務，可讓您與任何 AWS 帳戶或透過 共用 AWS 資源 AWS Organizations。您可以透過 AWS RAM 建立資源共享，以共用您擁有的資源。資源共用會指定要共用的資源，以及要共用資源的使用者。消費者可以是個別 AWS 帳戶、組織單位或整個組織 AWS Organizations。

如需 的詳細資訊 AWS RAM，請參閱[AWS RAM 《使用者指南》](#)。

## 共享的多點傳送網域許可

### 擁有者的許可

擁有者負責管理多點傳送網域，及其註冊或與網域建立關聯的成員和連接。擁有者可以隨時變更或撤銷共享的存取權。他們可以使用 AWS Organizations 來檢視、修改和刪除消費者在共用多點傳送網域上建立的資源。

### 消費者的許可

共用多點傳送網域的使用者在共用多點傳送網域上執行下列操作的方式，與其在多點傳送網域上建立的方式相同：

- 在多點傳送網域中註冊和取消註冊群組成員或群組來源
- 將子網路與多點傳送網域建立關聯，並將子網路與多點傳送網域解除關聯

取用者負責管理他們在共享的多點傳送網域上建立的資源。

客戶無法檢視或修改其他取用者或多點傳送網域擁有者所擁有的資源，也無法修改與他們共享的多點傳送網域。

## 計費和計量

擁有者或取用者共享多點傳送網域無需額外費用。

## 配額

共用多點傳送網域會計入擁有者和共用使用者的多點傳送網域配額。

## 在 AWS Transit Gateway 中跨可用區域共用資源

為了確保資源分散到區域的可用區域，AWS Transit Gateway 會獨立將的可用區域對應到每個帳戶的名稱。這可能導致帳戶之間的可用區域命名出現差異。例如，us-east-1a 您 AWS 帳戶的可用區域可能沒有與 us-east-1a 另一個 AWS 帳戶相同的位置。

若要基於您的帳戶來識別多點傳送網域的相對位置，必須使用可用區域 ID (AZ ID)。AZ ID 是所有 AWS 帳戶中可用區域的唯一且一致的識別符。例如，use1-az1 是 us-east-1 區域的 AZ ID，而且在每個 AWS 帳戶中的位置都相同。

檢視您帳戶中可用區域的 AZ ID

1. 在 <https://console.aws.amazon.com/ram/home> 開啟 AWS RAM 主控台。
2. 畫面右側的 Your AZ ID (您的 AZ ID) 面板中會顯示目前區域的 AZ ID。

## 在 AWS Transit Gateway 中共用多點傳送網域

當擁有者與您共用多點傳送網域時，您可以執行下列動作：

- 註冊和取消註冊群組成員或群組來源
- 關聯及解除關聯子網路

### Note

若要共享多點傳送網域，您必須將它新增至資源共享。資源共用是一種 AWS RAM 資源，可讓您跨 AWS 帳戶共用資源。資源共享指定要共用的資源，以及共用它們的消費者。當您使用共享多點傳送網域時 Amazon Virtual Private Cloud Console，您可以將其新增至現有的資源共享。若要將多點傳送網域新增至新的資源共享，必須先使用 [AWS RAM 主控台](#) 建立資源共享。

如果您是 中組織的一部分，AWS Organizations 且已啟用組織內的共用，則組織中的取用者會自動獲得共用多點傳送網域的存取權。否則，取用者會收到加入資源共享的邀請，並且在接受邀請後便能存取共享的多點傳送網域。

您可以使用 Amazon Virtual Private Cloud 主控台、AWS RAM 主控台或 共享您擁有的多點傳送網域 AWS CLI。

使用 \*Amazon Virtual Private Cloud Console 共享您擁有的多點傳送網域

1. 在 <https://console.aws.amazon.com/vpc/> 開啟 Amazon VPC 主控台。
2. 在瀏覽窗格中，選擇 Multicast Domains (多點傳送網域)。
3. 選取多點傳送網域，然後選擇 Actions (動作)、Share multicast domain (共享多點傳送網域)。
4. 選取您的資源共享，然後選擇 Share multicast domain (共享多點傳送網域)。

使用 AWS RAM 主控台共用您擁有的多點傳送網域

請參閱《AWS RAM 使用者指南》中的[建立資源共享](#)。

使用 共享您擁有的多點傳送網域 AWS CLI

使用 [create-resource-share](#) 命令。

在 AWS Transit Gateway 中取消共用共用多點傳送網域

若共享多點傳送網域不共享，取用者多點傳送網域資源會發生下列情況：

- 取用者子網路會與多點傳送網域取消關聯。子網路會保留在取用者帳戶中。
- 將取用者群組來源和群組成員與多點傳送網域取消關聯，然後從取用者帳戶中刪除。

若要取消共享多點傳送網域，必須將其從資源共享中移除。您可以從 AWS RAM 主控台或 執行此操作 AWS CLI。

若要取消共享您擁有的共享多點傳送網域，您必須從資源共享中移除它。您可以使用 Amazon Virtual Private Cloud、AWS RAM 主控台或 來執行此操作 AWS CLI。

使用 \*Amazon Virtual Private Cloud Console 取消共享您所擁有且共享的多點傳送網域

1. 在 <https://console.aws.amazon.com/vpc/> 開啟 Amazon VPC 主控台。

2. 在瀏覽窗格中，選擇 Multicast Domains (多點傳送網域)。
3. 選取多點傳送網域，然後選擇 Actions (動作)、Stop sharing (停止共享)。

使用 AWS RAM 主控台取消共用您擁有的共用多點傳送網域

請參閱《AWS RAM 使用者指南》中的[更新資源共享](#)。

使用 取消共用您擁有的共用多點傳送網域 AWS CLI

使用 [disassociate-resource-share](#) 命令。

## 識別 AWS Transit Gateway 中的共用多點傳送網域

擁有者和消費者可以使用 Amazon Virtual Private Cloud 和 識別共用多點傳送網域 AWS CLI

使用 \*Amazon Virtual Private Cloud Console 識別共享的多點傳送網域

1. 在 <https://console.aws.amazon.com/vpc/> 開啟 Amazon VPC 主控台。
2. 在瀏覽窗格中，選擇 Multicast Domains (多點傳送網域)。
3. 選取您的多點傳送網域。
4. 在傳輸多點傳送網域詳細資訊頁面上，檢視擁有者 ID 以識別多點傳送網域 AWS 的帳戶 ID。

使用 識別共用多點傳送網域 AWS CLI

使用 [describe-transit-gateway-multicast-domains](#) 命令。命令會傳回您擁有的多點傳送網域，以及與您共用的多點傳送網域。OwnerId 會顯示多點傳送網域擁有者 AWS 的帳戶 ID。

## 在 AWS Transit Gateway 中向多點傳送群組註冊來源

### Note

只有在您已將靜態來源支援屬性設定為啟用時，才需要此程序。

使用下列程序向多點傳送群組註冊來源。來源是傳送多點傳送流量的網路界面。

在新增來源之前，您需要下列資訊：

- 多點傳送網域的 ID

- 來源網路界面的 ID
- 多點傳送群組 IP 地址

#### 使用主控台註冊來源

1. 在 <https://console.aws.amazon.com/vpc/> 開啟 Amazon VPC 主控台。
2. 在導覽窗格中，選擇 Transit Gateway Multicast (傳輸閘道多點傳送)。
3. 選取多點傳送網域，然後選擇 Actions (動作)、Add group sources (新增群組來源)。
4. 針對 Group IP address (群組 IP 地址)，輸入要指派給多點傳送網域的 IPv4 CIDR 區塊或 IPv6 CIDR 區塊。
5. 在 Choose network interfaces (選擇網路界面) 底下，選取多點傳送寄件者的網路界面。
6. 選擇 Add sources (新增來源)。

#### 使用 註冊來源 AWS CLI

使用 [register-transit-gateway-multicast-group-sources](#) 命令。

## 在 AWS Transit Gateway 中向多點傳送群組註冊成員

使用下列程序向多點傳送群組註冊群組成員。

新增成員之前，您需要下列資訊：

- 多點傳送網域的 ID
- 群組成員網路介面的 ID
- 多點傳送群組 IP 地址

#### 使用主控台註冊成員

1. 在 <https://console.aws.amazon.com/vpc/> 開啟 Amazon VPC 主控台。
2. 在導覽窗格中，選擇 Transit Gateway Multicast (傳輸閘道多點傳送)。
3. 選取多點傳送網域，然後選擇 Actions (動作)、Add group members (新增群組成員)。
4. 針對 Group IP address (群組 IP 地址)，輸入要指派給多點傳送網域的 IPv4 CIDR 區塊或 IPv6 CIDR 區塊。

5. 在 Choose network interfaces (選擇網路界面) 底下，選取多點傳送接收者的網路界面。
6. 選擇 Add members (新增成員)。

使用 註冊成員 AWS CLI

使用 [register-transit-gateway-multicast-group-members](#) 命令。

## 從 AWS Transit Gateway 中的多點傳送群組取消註冊來源

除非您手動將來源新增至多點傳送群組，否則不需要遵循此程序。

使用主控台移除來源

1. 在 <https://console.aws.amazon.com/vpc/> 開啟 Amazon VPC 主控台。
2. 在導覽窗格中，選擇 Transit Gateway Multicast (傳輸閘道多點傳送)。
3. 選取多點傳送網域。
4. 選擇 Groups (群組) 標籤。
5. 選取來源，然後選擇 Remove source (移除來源)。

使用 移除來源 AWS CLI

使用 [deregister-transit-gateway-multicast-group-sources](#) 命令。

## 從 AWS Transit Gateway 中的多點傳送群組取消註冊成員

除非您手動將成員新增至多點傳送群組，否則不需要遵循此程序。

使用主控台取消註冊成員

1. 在 <https://console.aws.amazon.com/vpc/> 開啟 Amazon VPC 主控台。
2. 在導覽窗格中，選擇 Transit Gateway Multicast (傳輸閘道多點傳送)。
3. 選取多點傳送網域。
4. 選擇 Groups (群組) 標籤。
5. 選取成員，然後選擇 Remove member (移除成員)。

使用 取消註冊成員 AWS CLI

使用 [deregister-transit-gateway-multicast-group-members](#) 命令。

## 在 AWS Transit Gateway 中檢視多點傳送群組

您可以檢視有關多點傳送群組的資訊，以確認是否使用 IGMPv2 協定來探索成員。成員類型（在主控台中）或 MemberType（在中 AWS CLI）會在 AWS 發現具有通訊協定的成員時顯示 IGMP。

使用主控台檢視多點傳送群組

1. 在 <https://console.aws.amazon.com/vpc/> 開啟 Amazon VPC 主控台。
2. 在導覽窗格中，選擇 Transit Gateway Multicast (傳輸閘道多點傳送)。
3. 選取多點傳送網域。
4. 選擇 Groups (群組) 標籤。

使用 檢視多點傳送群組 AWS CLI

使用 [search-transit-gateway-multicast-groups](#) 命令。

下列範例顯示 IGMP 協定發現多點傳送群組成員。

```
aws ec2 search-transit-gateway-multicast-groups --transit-gateway-multicast-domain tgw-  
mcast-domain-000fb24d04EXAMPLE  
{  
  "MulticastGroups": [  
    {  
      "GroupIpAddress": "224.0.1.0",  
      "TransitGatewayAttachmentId": "tgw-attach-0372e72386EXAMPLE",  
      "SubnetId": "subnet-0187aff814EXAMPLE",  
      "ResourceId": "vpc-0065acced4EXAMPLE",  
      "ResourceType": "vpc",  
      "NetworkInterfaceId": "eni-03847706f6EXAMPLE",  
      "MemberType": "igmp"  
    }  
  ]  
}
```

## 為 AWS 傳輸閘道中的 Windows Server 設定多點傳送

在設置多播以使用 Windows Server 2019 或 2022 上的傳輸閘道時，您需要執行其他步驟。若要設定此設定，您需要使用 PowerShell，並執行下列命令：

## 使用 PowerShell 設定 Windows Server 的多點傳送

1. 將 Windows Server 變更為使用 IGMPv2 而非 IGMPv3 進行 TCP/IP 堆疊：

```
PS C:\> New-ItemProperty -Path HKLM:\SYSTEM\CurrentControlSet\Services\Tcpip\Parameters -Name IGMPVersion -PropertyType DWord -Value 3
```

### Note

New-ItemProperty 是指定 IGMP 版本的屬性索引。由於 IGMP v2 是多點傳送支援的版本，因此 屬性Value必須是 3。您可以執行下列命令，將 IGMP 版本設定為 2，而不是編輯 Windows 登錄檔：

```
Set-NetIPv4Protocol -IGMPVersion Version2
```

2. Windows 防火牆預設為會丟棄大部分的 UDP 流量。您首先需要檢查使用哪個連線設定檔進行多播：

```
PS C:\> Get-NetConnectionProfile | Select-Object NetworkCategory
```

```
NetworkCategory
-----
                Public
```

3. 更新上一個步驟的連線設定檔，以允許存取所需的 UDP 連接埠：

```
PS C:\> Set-NetFirewallProfile -Profile Public -Enabled False
```

4. 重新啟動 EC2 執行個體。
5. 測試您的多播應用程式，以確認流量如預期般流動。

## 範例：使用 AWS Transit Gateway 管理 IGMP 組態

此範例顯示至少一個使用 IGMP 通訊協定進行多點傳送流量的主機。會在從執行個體接收 IGMP JOIN 訊息時 AWS 自動建立多點傳送群組，然後將執行個體新增為此群組中的成員。您也可以使用 將非 IGMP 主機靜態新增為群組的成員 AWS CLI。與多點傳送網域關聯的子網路中的任何執行個體都可以傳送流量，而群組成員則可接收多點傳送流量。

使用下列步驟完成組態設定。

1. 建立 VPC。如需詳細資訊，請參閱 Amazon VPC 使用者指南中的[建立 VPC](#)。

2. 在 VPC 中建立子網路。如需詳細資訊，請參閱《Amazon VPC 使用者指南》中的[建立子網路](#)。
3. 建立針對多點傳送流量設定的傳輸閘道。如需詳細資訊，請參閱 [the section called “建立傳輸閘道”](#)。
4. 建立 VPC 連接 如需詳細資訊，請參閱 [the section called “建立 VPC 連接”](#)。
5. 建立針對 IGMP 支援設定的多點傳送網域。如需詳細資訊，請參閱 [the section called “建立 IGMP 多點傳送網域”](#)。

請使用下列設定：

- 啟用 IGMPv2 support (IGMPv2 支援)。
  - 停用 Static sources support (靜態來源支援)。
6. 在傳輸閘道 VPC 連接的子網路與多點傳送網域之間建立關聯。如需詳細資訊，請參閱 [the section called “將 VPC 連接和子網路與多點傳送網域建立關聯”](#)。
  7. EC2 的預設 IGMP 版本為 IGMPv3。您需要變更所有 IGMP 群組成員的版本。您可以執行下列命令：

```
sudo sysctl net.ipv4.conf.eth0.force_igmp_version=2
```

8. 將不使用 IGMP 協定的成員新增至多點傳送群組。如需詳細資訊，請參閱[the section called “向多點傳送群組註冊成員”](#)。

## 範例：管理 AWS Transit Gateway 中的靜態來源組態

此範例會靜態地將多點傳送來源新增至群組。主機不會使用 IGMP 協定來加入或離開多點傳送群組。您需要以靜態方式新增接收多點傳送流量的群組成員。

使用下列步驟完成組態設定。

1. 建立 VPC。如需詳細資訊，請參閱 Amazon VPC 使用者指南中的[建立 VPC](#)。
2. 在 VPC 中建立子網路。如需詳細資訊，請參閱《Amazon VPC 使用者指南》中的[建立子網路](#)。
3. 建立針對多點傳送流量設定的傳輸閘道。如需詳細資訊，請參閱 [the section called “建立傳輸閘道”](#)。
4. 建立 VPC 連接 如需詳細資訊，請參閱 [the section called “建立 VPC 連接”](#)。
5. 建立針對無 IGMP 支援設定的多點傳送網域，並支援以靜態方式新增來源。如需詳細資訊，請參閱 [the section called “建立靜態來源多點傳送網域”](#)。

請使用下列設定：

- 停用 IGMPv2 support (IGMPv2 支援)。
- 若要手動新增來源，請啟用 Static sources support (靜態來源支援)。

若啟用該屬性，則來源會是唯一可以傳送多點傳送流量的資源。否則，與多點傳送網域關聯的子網路中的任何執行個體都可以傳送多點傳送流量，而群組成員則可接收多點傳送流量。

6. 在傳輸閘道 VPC 連接的子網路與多點傳送網域之間建立關聯。如需詳細資訊，請參閱 [the section called “將 VPC 連接和子網路與多點傳送網域建立關聯”](#)。
7. 如果啟用 Static sources support (靜態來源支援)，則將來源新增至多點傳送群組。如需詳細資訊，請參閱 [the section called “向多點傳送群組註冊來源”](#)。
8. 將成員新增至多點傳送群組。如需詳細資訊，請參閱 [the section called “向多點傳送群組註冊成員”](#)。

## 範例：在 AWS Transit Gateway 中管理靜態群組成員組態

此範例顯示將多點傳送成員靜態新增至群組。主機無法使用 IGMP 協定來加入或離開多點傳送群組。與多點傳送網域關聯的子網路中的任何執行個體都可以傳送多點傳送流量，而群組成員則可接收多點傳送流量。

使用下列步驟完成組態設定。

1. 建立 VPC。如需詳細資訊，請參閱 Amazon VPC 使用者指南中的 [建立 VPC](#)。
2. 在 VPC 中建立子網路。如需詳細資訊，請參閱《Amazon VPC 使用者指南》中的 [建立子網路](#)。
3. 建立針對多點傳送流量設定的傳輸閘道。如需詳細資訊，請參閱 [the section called “建立傳輸閘道”](#)。
4. 建立 VPC 連接 如需詳細資訊，請參閱 [the section called “建立 VPC 連接”](#)。
5. 建立針對無 IGMP 支援設定的多點傳送網域，並支援以靜態方式新增來源。如需詳細資訊，請參閱 [the section called “建立靜態來源多點傳送網域”](#)。

請使用下列設定：

- 停用 IGMPv2 support (IGMPv2 支援)。
  - 停用 Static sources support (靜態來源支援)。
6. 在傳輸閘道 VPC 連接的子網路與多點傳送網域之間建立關聯。如需詳細資訊，請參閱 [the section called “將 VPC 連接和子網路與多點傳送網域建立關聯”](#)。

7. 將成員新增至多點傳送群組。如需詳細資訊，請參閱[the section called “向多點傳送群組註冊成員”](#)。

## 彈性的成本分配

根據預設，傳輸閘道會使用以寄件者為基礎的成本分配模型，其中資料處理費用會配置給擁有來源連接的帳戶。您可以建立自訂計量政策，根據連接類型、特定連接 IDs 或網路地址等流量屬性來定義應收費的帳戶。

計量政策由從最低到最高規則號碼評估的排序規則組成。當流量符合規則時，會根據規則的組態收取指定的帳戶費用。您可以從下列選項指定帳戶擁有者來分配成本：

- 來源連接擁有者 - 費用會分配給擁有來源連接的帳戶（預設行為）
- 目的地附件擁有者 - 費用會分配給擁有目的地附件的帳戶
- 傳輸閘道擁有者 - 費用會分配給擁有傳輸閘道的帳戶

彈性成本分配可為使用集中式網路架構的組織提供更好的成本管理，無論網路拓撲為何，都能將成本分配給適當的業務單位或應用程式擁有者。

### Note

彈性成本分配可靈活分配計量用量，進而將成本分配給您選擇的帳戶擁有者。不過，AWS 帳戶的稅務影響可能會因地理位置、用量模式和其他因素而有很大差異。啟用此功能之前，請先檢閱 AWS 組織中帳戶的帳單、稅務和成本管理影響。參考：[什麼是 AWS Billing and Cost Management?](#)

## 計量政策

計量政策可讓您設定傳輸閘道的成本分配規則，以根據流量屬性控制哪些帳戶需要支付資料處理和傳輸成本的費用。此功能可為使用集中式網路架構的組織提供更好的成本管理和退款功能。

計量政策由下列項目組成：

- 計量政策 - 包含計量政策規則的整體組態容器。建立時，它包含單一預設計量政策項目，其設定為向來源連接擁有者收取所有流量的費用。每個傳輸閘道只能有一個計量政策。
- 計量政策項目 - 計量政策中的個別規則，定義特定相符條件和帳戶來計量用量。每個項目都包含評估順序的規則編號、流量比對條件（例如來源和目的地附件類型、附件 IDs、CIDR 區塊、連接埠和通

訊協定)，以及要針對相符流量向哪個帳戶擁有者收費。政策最多可包含 50 個項目，從最低到最高規則號碼依序評估。

您可以將計量用量配置給下列任何一項：

- 來源附件擁有者：將計量用量分配給擁有流量來源之附件的帳戶（預設行為）
- 目的地附件擁有者：將計量用量分配給擁有流量終止之附件的帳戶，以及
- 傳輸閘道擁有者：將計量用量分配給擁有傳輸閘道的帳戶。
- 中間設備連接 -（選用）透過網路設備路由流量的指定傳輸閘道連接，用於安全檢查、負載平衡或其他網路功能。周遊中間設備附件的流量資料用量會計量到計量政策中指定的帳戶擁有者。您最多可以指定 10 個中間設備附件。支援的中間設備連接類型為 Network Function (AWS Network Firewall)、VPC 和 VPN 連接。

## 計量政策的運作方式

根據預設，傳輸閘道會使用以寄件者為基礎的成本分配模型，其中資料處理費用會計量至擁有來源連接的帳戶。透過計量政策，您可以建立自訂規則，根據下列流量屬性彈性計量用量：

- 來源和目的地連接類型 (VPC、VPN、Direct Connect Gateway、對等、Network Function 和 VPN Concentrator)
- 來源和目的地連接 IDs
- 來源和目的地 IP 地址、連接埠範圍和通訊協定

計量政策由從最低到最高規則號碼評估的排序規則組成。當流量符合規則時，指定帳戶會根據規則的計量帳戶設定收費。計量政策處理幾個常見的組織案例：

- 混合環境成本分配：透過 Direct Connect Gateway AWS 從內部部署輸入資料的成本分配給目的地 VPC 帳戶擁有者，而不是中央 IT 管理員帳戶擁有者。
- 集中式檢查架構：將成本分配給個別應用程式或 VPC 帳戶擁有者，而不是透過檢查 VPCs 周遊流量的中央安全團隊。
- 以應用程式為基礎的計費：將工作負載的所有資料使用成本分配給 VPC 擁有者，無論流量方向為何。
- 用戶端成本分配：在用戶端帳戶建立傳輸閘道的附件時，將資料成本分配給用戶端帳戶。

## 中間設備附件

傳輸閘道計量政策支援中間設備附件，可讓您靈活配置透過網路防火牆和負載平衡器等中間設備路由的網路流量的資料處理費用。中間設備連接的範例為 Network Firewall AWS 的網路函數連接或 VPC 連接，可將流量路由到 VPC 中的第三方安全設備。來源和目的地傳輸閘道連接之間的流量會透過這些中間設備連接周遊，用於典型的安全檢查使用案例。您可以定義計量政策，將中間設備連接上的資料處理用量彈性配置給原始來源連接、最終目的地連接或傳輸閘道帳戶擁有者。對於 Network Function 附件，AWS Network Firewall 資料處理費用也會配置給計量帳戶。

## 彈性成本分配 - 計量用量類型

透過計量政策彈性成本分配適用於下列資料用量類型：

- VPC、VPN、VPN Concentrator 和 Direct Connect 附件上的傳輸閘道資料處理用量
- VPN 連接上的 Site-to-site VPN 資料傳輸輸出用量
- Direct Connect 附件上的 Direct Connect Data Transfer Out 用量。
- TGW 對等互連附件上的資料傳輸用量
- Network Function 附件上的傳輸閘道資料處理用量
- AWS Network Function 附件上的網路防火牆 (NFW) 資料處理用量。

彈性成本分配不適用於連接每小時用量和多點傳送資料處理用量。對於 Transit Gateway Connect 附件，可以為基礎傳輸 VPC 或 Direct Connect 附件定義計量政策。對於私有 IP VPN 連接，可以為基礎傳輸 Direct Connect 連接定義計量政策。

## 考量和限制

為傳輸閘道實作計量政策時，請考慮下列事項。

### 許可

- 只有傳輸閘道擁有者可以建立、修改或刪除計量政策。
- 成本分配設定適用於傳輸閘道層級。
- 附件擁有者無法覆寫傳輸閘道擁有者設定的成本分配設定。

## 傳輸閘道對等互連

當流量周遊傳輸閘道對等連線時：

- 每個傳輸閘道都會獨立套用自己的計量政策。
- 資料費用由每個傳輸閘道根據其本機政策單獨分配。
- 流量可視為兩個不同的流程：來源連接至對等互連，以及對等至目的地連接。

## 雲端 WAN 整合

當傳輸閘道連接到 Cloud WAN 核心網路時：

- 對等連線上的傳輸閘道資料傳輸費用會根據傳輸閘道計量政策進行分配。
- Cloud WAN 核心網路不支援計量政策。

## 效能影響

- 計量政策不會造成任何額外的資料路徑延遲。
- 計量政策不會影響每個附件的最大頻寬。
- 傳輸閘道資源共用功能沒有變更。

## 帳單整合

- 成本分配標籤會持續使用計量政策，依業務單位組織成本。
- 計量政策會定義哪些帳戶會產生成本，而成本分配標籤則有助於將這些成本分類。
- 計量政策的變更會在下一個帳單小時結束時生效。

## IPv6 支援

IPv4 和 IPv6 流量都支援計量政策。政策項目中的 CIDR 區塊比對適用於這兩個地址系列。

## 中間設備連接支援

- 中間設備計量政策假設原始來源和目的地連接之間的流量是透過指定的中間設備連接進行鎖定（例如 VPC-to-VPC 流量的東西檢查）。因此，傳入和傳出中間設備附件之流程的網路 5 元組（來源/目的地 IPs、來源/目的地連接埠和通訊協定）必須相符。在中間設備連接（例如，檢查 VPC 中的 NAT 轉換）上具有 5 個元不相符的流程，會被視為一般來源目的地連接流程（而不是中間設備連接流程）。
- 中間設備連接上的所有輸出限定流程（例如，透過檢查 VPC 中的 IGW 向北流量到網際網路）都視為一般來源目的地流程（而不是中間設備連接流程）。

- 對於網路防火牆捨棄封包時的 AWS Network Function 附件，無論計量政策組態為何，所有資料處理用量都會向寄件者帳戶收費。

## 建立 AWS Transit Gateway 計量政策

若要啟用計量政策，您必須為傳輸閘道建立計量政策，並設定政策項目來定義計量用量的配置方式。計量政策會建立架構和預設設定，而政策項目則包含根據流量特性決定哪些帳戶計量的特定規則。

針對流經傳輸閘道的流量，計量政策項目會做為從最低到最高規則編號依序套用的排序規則。每個項目定義相符條件，例如來源和目的地連接類型、CIDR 區塊、通訊協定和連接埠範圍，以及應為相符流量計量的帳戶。當流量流程符合多個項目時，規則編號最低的项目優先。如果沒有項目符合特定流程，則會收取政策中指定的預設計量帳戶費用。

建立政策之後，您需要新增政策項目以實作成本分配邏輯。如需建立計量政策項目的步驟，請參閱 [建立計量政策項目](#)。

### 使用主控台建立計量政策

建立政策來定義傳輸閘道資料用量的彈性成本分配規則。根據預設，所有流程都會計量至來源連接擁有者。建立項目以向不同帳戶收取特定網路流程的費用。

#### 建立計量政策

1. 在 <https://console.aws.amazon.com/vpc/> 開啟 Amazon VPC 主控台。
2. 在導覽窗格中，選擇計量政策。
3. 選擇建立計量政策。
4. 針對傳輸閘道 ID，選擇您要為其建立計量政策的傳輸閘道。
5. (選用) 針對中間設備連接 IDs，選擇一或多個中間設備連接。根據預設，資料用量會計量給中間設備擁有者。中間設備附件支援可針對周遊中間設備附件的流量套用計量政策。稍後可以新增其他附件。
6. (選用) 在標籤區段中，新增標籤以協助您識別和組織計量政策：
  - a. 選擇 Add new tag (新增標籤)。
  - b. 輸入標籤索引鍵和可選的標籤值。
  - c. 選擇新增標籤以新增其他標籤，或跳至下一個步驟。您最多可以新增 50 個標籤。
7. 選擇建立傳輸閘道計量政策。

**Note**

預設計量帳戶是來源連接擁有者，在建立計量政策之後，您可以新增項目，根據流量屬性定義要向哪個帳戶收費，請注意預設政策項目（這是最後一個項目）無法修改或刪除，就像其他政策項目一樣。

## 使用 建立計量政策 AWS CLI

計量政策會定義傳輸閘道的預設成本分配行為和全域設定。使用 [create-transit-gateway-metering-policy](#)。

必要參數：

- `--transit-gateway-id` - 建立 政策的傳輸閘道 ID

選用的參數：

- `--middle-box-attachment-ids` - 支援作為中間設備新增至政策的傳輸閘道連接 ID
- `--tag-specifications` - 計量政策的標籤

## 使用 建立計量政策 AWS CLI

1. 執行 `create-transit-gateway-metering-policy` 命令，以建立具有選用中間設備附件的新計量政策。

```
aws ec2 create-transit-gateway-metering-policy \
  --transit-gateway-id tgw-07a5946195a67dc47 \
  --middle-box-attachment-ids \
  tgw-attach-0123456789abcdef0 \
  tgw-attach-0abc123def456789a \
  --tag-specifications \
  '[{ "ResourceType": "transit-gateway-metering-policy", \
  "Tags": [ { "Key": "Env", "Value": "Prod" } ] } ]'
```

此命令會使用提供的中間設備附件和標籤，為指定的傳輸閘道建立計量政策。

2. 成功建立政策時，命令會傳回下列輸出：

```
{
  "TransitGatewayMeteringPolicy": {
```

```
"TransitGatewayMeteringPolicyId": "tgw-mp-042d444564d4b2da7",
"TransitGatewayId": "tgw-07a5946195a67dc47",
"MiddleboxAttachmentIds": ["tgw-attach-0123456789abcdef0",
"tgw-attach-0abc123def456789a"],
"State": "pending",
"UpdateEffectiveAt": "2025-11-05T21:00:00.000Z",
"Tags": [{"Key": "Env", "Value": "Prod"}]
}
```

請注意回應中傳回的計量政策 ID，以便在後續命令中使用。describe-transit-gateway-metering-policies 命令可用來取得與傳輸閘道相關聯的計量政策。

## 管理 AWS Transit Gateway 計量政策

建立計量政策後，您可以透過檢視目前的設定、修改組態選項，或在不再需要時刪除政策來管理政策。管理操作可讓您在網路需求變更時新增或移除中間設備附件。您只能建立或刪除政策項目。如果您需要修改現有的規則，您可以刪除項目，並使用修改後的組態建立新的項目。所有管理操作都需要傳輸閘道擁有者許可，並在兩個計費小時後生效。

有效的計量政策管理對於在您的網路架構演進時維持準確的成本分配至關重要。當業務單位變更、部署新應用程式或修改網路拓撲時，組織通常需要調整其政策。例如，當防火牆安全架構變更或將新的檢查服務引入流量路徑時，中間設備計量支援設定可能需要更新。

政策修改支援各種操作案例，包括季節性流量模式變更、合併和收購活動，以及合規需求更新。管理政策時，請考慮對現有帳單安排的影響，並在實作之前將變更傳達給受影響的利益相關者。

定期政策審查有助於確保成本分配與業務目標和組織結構保持一致。最佳實務包括記錄政策變更、盡可能在非生產環境中測試修改，以及與財務團隊合作以了解帳單影響。此外，請考慮政策變更的時間，將每月帳單週期和財務報告程序的中斷降至最低。

### 主題

- [編輯 AWS Transit Gateway 計量政策](#)
- [刪除 AWS Transit Gateway 計量政策](#)

## 編輯 AWS Transit Gateway 計量政策

編輯現有的計量政策，以修改中間設備連接組態。政策修改會在下一個帳單小時生效，並套用到所有流經傳輸閘道的未來流量。

## 使用主控台編輯計量政策

使用 主控台來修改傳輸閘道的現有計量政策設定。

使用主控台編輯現有的計量政策

1. 在 <https://console.aws.amazon.com/vpc/> 開啟 Amazon VPC 主控台。
2. 在導覽窗格中，選擇計量政策。
3. 選擇政策 ID，以選取要修改的計量政策
4. 在動作下修改可用的政策設定。主控台僅允許新增和移除中間方塊附件。
  - 中間設備附件 - 新增或移除應視為中間設備以進行特殊計費的傳輸閘道附件。

## 使用 編輯計量政策 AWS CLI

使用 `modify-transit-gateway-metering-policy` 命令來檢視和修改計量政策。

修改操作所需的參數：

- `--transit-gateway-metering-policy-id` - 要修改的計量政策 ID
- `--add-middle-box-attachment-ids` 或 `--remove-middle-box-attachment-ids` - 支援將政策新增或移除的傳輸閘道連接 ID，做為中間設備

## 使用 AWS CLI 檢視和編輯計量政策

1. (選用) 使用 `describe-transit-gateway-metering-policies` 命令檢視現有的計量政策，以查看目前的組態設定：

```
aws ec2 describe-transit-gateway-metering-policies
```

此命令會傳回您帳戶中的所有計量政策，顯示其目前狀態，以及針對每個計量政策啟用為中間設備的附件。

2. 使用 `modify-transit-gateway-metering-policy` 命令修改計量政策以更新組態選項：

```
aws ec2 modify-transit-gateway-metering-policy \  
  --transit-gateway-metering-policy-id tgw-mp-042d444564d4b2da7 \  
  --add-middle-box-attachment-ids tgw-attach-0123456789abcdef1 \  
  --remove-middle-box-attachment-ids tgw-attach-0abc123def456789a
```

此命令透過新增和/或移除中間設備附件來修改計量政策。

3. 成功修改政策時，命令會傳回下列輸出：

```
{
  "TransitGatewayMeteringPolicy": {
    "TransitGatewayMeteringPolicyId": "tgw-mp-042d444564d4b2da7",
    "TransitGatewayId": "tgw-07a5946195a67dc47",
    "MiddleboxAttachmentIds": ["tgw-attach-0123456789abcdef0",
    "tgw-attach-0123456789abcdef1"],
    "State": "modifying",
    "UpdateEffectiveAt": "2025-11-05T21:00:00.000Z"
  }
}
```

變更最多可能需要兩個計費小時才會生效。

## 刪除 AWS Transit Gateway 計量政策

當您的傳輸閘道成本分配策略不再需要計量政策時，請刪除這些政策。刪除政策會將成本配置還原為預設的寄件者型模型，其中資料處理和資料傳輸費用會配置給擁有來源連接的帳戶。與已刪除計量政策相關聯的所有政策項目也會一併移除。

使用主控台刪除計量政策

使用 主控台 移除不再需要的計量政策。

使用主控台刪除計量政策

1. 在 <https://console.aws.amazon.com/vpc/> 開啟 Amazon VPC 主控台。
2. 在導覽窗格中，選擇計量政策。
3. 選擇政策 ID，以選取您要刪除的政策。
4. 選擇 Actions (動作)，然後 Delete (刪除)。
5. 在確認 **delete** 對話方塊中輸入 以確認刪除。
6. 選擇 刪除。

**⚠ Important**

刪除計量政策是不可復原的。所有政策項目和組態設定都將永久移除，而成本分配將還原為預設的寄件者型模型。

**使用 刪除計量政策 AWS CLI**

使用 `delete-transit-gateway-metering-policy` 命令以程式設計方式刪除計量政策。

使用要求：

- 傳輸閘道擁有者許可

必要參數：

- `--transit-gateway-metering-policy-id` - 要刪除的計量政策 ID

**使用 AWS CLI 檢視和刪除計量政策**

1. (選用) 使用 `describe-transit-gateway-metering-policies` 命令檢視現有的計量政策，以查看目前的組態設定：

```
aws ec2 describe-transit-gateway-metering-policies
```

此命令會傳回您帳戶中的所有計量政策，顯示其目前的狀態和組態。

2. 使用 `delete-transit-gateway-metering-policy` 命令刪除計量政策，以永久移除政策：

```
aws ec2 delete-transit-gateway-metering-policy \  
  --transit-gateway-metering-policy-id tgw-mp-042d444564d4b2da7
```

此命令會永久移除指定的計量政策和所有相關聯的項目。成本分配將恢復為所有未來流量流程的預設寄件者型模型。此變更也需要 2 個計費小時才會生效。

3. 成功刪除政策時，命令會傳回下列輸出：

```
{  
  "TransitGatewayMeteringPolicy": {  
    "TransitGatewayMeteringPolicyId": "tgw-mp-042d444564d4b2da7",
```

```
"TransitGatewayId": "tgw-07a5946195a67dc47",
"MiddleboxAttachmentIds": ["tgw-attach-0123456789abcdef0",
"tgw-attach-0123456789abcdef1"],
"State": "deleting",
"UpdateEffectiveAt": "2025-11-05T21:00:00.000Z"
}
}
```

回應會確認在跨傳輸閘道基礎設施處理移除時，正以 deleting 狀態刪除政策。

## 建立 AWS Transit Gateway 計量政策項目

根據預設，所有流程都會計量至來源連接擁有者。若要計量不同帳戶的特定流程，請建立個別政策項目，以根據流量屬性定義要向哪個帳戶收費。

計量政策項目可做為條件式規則，當流量流經您的傳輸閘道時，會根據其規則編號依序進行評估。每個項目都充當「if-then」陳述式：如果流量符合指定的條件（例如來源連接類型、目的地 CIDR 區塊或通訊協定），則向指定的帳戶收費。系統會評估從最低到最高規則號碼的項目，而第一個相符的項目會決定該流量的帳單帳戶。

項目支援各種相符條件，包括連接類型 (VPC、VPN、Direct Connect Gateway)、特定連接 IDs、來源和目的地 CIDR 區塊、通訊協定類型和連接埠範圍。您可以在單一項目中結合多個條件，以建立精確的目標規則。例如，您可以建立一個項目，將 VPC 連接的所有 HTTPS 流量（連接埠 443）與特定目的地 CIDR 範圍相符，並向安全團隊帳戶收取這些流量的費用。如果沒有項目符合特定流量流程，則會向父計量政策中指定的預設計量帳戶收費，確保所有流量都已正確計費。建立項目需要 2 個計費小時才能生效。

### Important

- 仔細規劃規則編號 - 保留間隙（例如 10、20、30）以允許未來插入
- 在新增更嚴格的規則之前，先測試條件較不明確的項目
- 使用特定的相符條件來避免意外計費

## 使用主控台建立計量政策項目

計量政策會定義傳輸閘道的預設成本分配行為和全域設定。

## 使用主控台建立計量政策項目

1. 在 <https://console.aws.amazon.com/vpc/> 開啟 Amazon VPC 主控台。
2. 在導覽窗格中，選擇計量政策。
3. 選取計量政策 ID 連結以檢視其詳細資訊。
4. 選擇計量政策項目索引標籤。
5. 選擇建立計量政策項目。
6. 政策規則編號 - 這應該是決定評估順序的唯一數字 (1- 32 , 766)。數字越小，優先順序越高。
7. 計量帳戶 - 選擇要針對相符流量收取的下列其中一個帳戶類型：
  - a. 來源附件擁有者
  - b. 目的地附件擁有者
  - c. 傳輸閘道附件擁有者
8. ( 選用 ) 選擇規則條件 - 這些選用條件定義符合特定流量的條件：
  - 來源連接類型或 ID - 依連接類型 (VPC、VPN、Direct Connect Gateway、對等 ) 或 ID 篩選。
  - 目的地附件類型或 ID - 依目的地附件類型或 ID 篩選
  - 來源 CIDR 區塊 - 比對來自特定 IP 範圍的流量
  - 目的地 CIDR 區塊 - 將流量符合特定 IP 範圍
  - 來源連接埠範圍 - 符合特定來源連接埠
  - 目的地連接埠範圍 - 符合特定目的地連接埠
  - 通訊協定 - 依規則的通訊協定篩選 (1、6、17 等 )
9. 選擇建立計量政策項目以儲存組態。

## 使用 建立計量政策項目 AWS CLI

政策項目會根據流量特性定義成本分配的特定規則。規則會依從最低到最高規則編號的順序進行評估。

必要參數：

- `--transit-gateway-metering-policy-id` - 要將項目新增至其中的計量政策 ID
- `--policy-rule-number` - 決定評估順序的唯一數字 (1-32 , 766)
- `--metered-account` - 付款人類型 (source-attachment-owner/ destination-attachment-owner/ transit-gateway-owner)

## 選用的參數：

這些選用參數定義符合特定流量的條件：

- `--source-transit-gateway-attachment-id` - 來源傳輸閘道連接的 ID。
- `--source-transit-gateway-attachment-type` - 來源傳輸閘道連接的類型。
- `--source-cidr-block` - 規則的來源 CIDR 區塊。
- `--source-port-range` - 規則的來源連接埠範圍。
- `--destination-transit-gateway-attachment-id` - 目的地傳輸閘道連接的 ID。
- `--destination-transit-gateway-attachment-type` - 目的地傳輸閘道連接的類型。
- `--destination-cidr-block` - 規則的目的地 CIDR 區塊。
- `--destination-port-range` - 規則的目的地連接埠範圍。
- `--protocol` - 規則的通訊協定編號

## 使用 建立計量政策項目 AWS CLI

1. 使用 `create-transit-gateway-metering-policy-entry` 命令建立新的政策項目，將 VPC 流量路由到特定的計量帳戶：

```
aws ec2 create-transit-gateway-metering-policy-entry \  
  --transit-gateway-metering-policy-id tgw-mp-042d444564d4b2da7 \  
  --policy-rule-number 100 \  
  --destination-transit-gateway-attachment-type vpc \  
  --metered-account destination-attachment-owner
```

此命令會建立規則編號為 100 的政策項目，以符合目的地為 VPC 附件的流量，並針對這些流程向目的地附件擁有者收費。

2. 成功建立項目時，命令會傳回下列輸出：

```
{  
  "TransitGatewayMeteringPolicyEntry": {  
    "MeteredAccount": "destination-attachment-owner",  
    "MeteringPolicyRule": {  
      "DestinationTransitGatewayAttachmentType": "vpc"  
    },  
    "PolicyRuleNumber": 100,  
    "State": "available",
```

```
    "UpdateEffectiveAt": "2025-11-06T02:00:00.000Z"  
  }  
}
```

回應會確認在跨傳輸閘道基礎設施啟用項目時，項目已建立為「可用」狀態。

## 刪除 AWS Transit Gateway 計量政策項目

當您的網路流量不再需要特定成本分配規則時，請刪除計量政策項目。刪除項目有助於簡化政策管理，方法是移除過時或不必要的規則，同時維護整體政策結構。當您刪除項目時，先前符合已刪除規則的流量將依規則編號順序評估其餘項目，如果沒有其他項目相符，則會回復為預設政策行為。

在刪除項目之前，請考慮對目前帳單安排和流量的影響。刪除後，變更最多需要 2 個計費小時才能生效且無法復原，因此請與受影響的帳戶擁有者和財務團隊協調變更。檢閱剩餘的項目，以確保刪除後有適當的流量涵蓋範圍和帳單分配。其餘項目的規則評估順序保持不變，維持可預測的成本分配行為，以繼續流量流程。

### Important

- 刪除是不可復原的
- 將針對其餘項目重新評估先前符合此項目的流量
- 檢閱剩餘的項目，以確保適當的流量涵蓋範圍

## 使用主控台刪除計量政策項目

使用 主控台 透過提供確認對話方塊的直覺式界面移除政策項目，以防止意外刪除。

### 使用主控台刪除政策項目

1. 在 <https://console.aws.amazon.com/vpc/> 開啟 Amazon VPC 主控台。
2. 在導覽窗格中，選擇計量政策。
3. 選取包含您要刪除之項目的計量政策。
4. 選取您要移除的項目，然後選擇刪除。
5. 在確認對話方塊中，檢閱項目詳細資訊並輸入 **delete** 以確認移除。
6. 選擇刪除以永久移除項目。

## 使用 刪除計量政策項目 AWS CLI

使用 `delete-transit-gateway-metering-policy-entry` 命令以程式設計方式移除政策項目。

使用要求：

- 傳輸閘道擁有者許可
- 有效的計量政策 ID 和項目規則號碼

必要參數：

- `--transit-gateway-metering-policy-id` - 計量政策的 ID
- `--policy-rule-number` - 要刪除之項目的規則編號

### 使用 AWS CLI 檢視和刪除政策項目

1. (選用) 使用 `get-transit-gateway-metering-policy-entries` 命令檢視現有的政策項目，以查看目前的組態設定：

```
aws ec2 get-transit-gateway-metering-policy-entries \
  --transit-gateway-metering-policy-id tgw-mp-0123456789abcdefg
```

此命令會傳回指定政策的所有項目，顯示其規則編號、相符條件和計量帳戶。

2. 使用 `delete-transit-gateway-metering-policy-entry` 命令刪除政策項目，以永久移除項目：

```
aws ec2 delete-transit-gateway-metering-policy-entry \
  --transit-gateway-metering-policy-id tgw-mp-0123456789abcdefg \
  --policy-rule-number 100
```

此命令會從政策中永久移除指定的項目。先前符合此項目的流量將立即針對剩餘的項目重新評估，或回復為預設政策行為。

3. 當項目成功刪除時，命令會傳回下列輸出：

```
{
  "TransitGatewayMeteringPolicyEntry": [
    {
      "PolicyRuleNumber": 100,
      "MeteredAccount": "destination-attachment-owner",
```

```
    "UpdateEffectiveAt": "2024-01-01T01:00:00+00:00",
    "state": "deleted",
    "MeteringPolicyRule": {
      "DestinationTransitGatewayAttachmentType": "vpc"
    }
  }
}
```

當跨傳輸閘道基礎設施處理移除時，回應會確認正在刪除具有「已刪除」狀態的項目。

## 管理 AWS Transit Gateway 計量政策中間設備附件

傳輸閘道計量政策支援中間設備附件，可讓您靈活配置透過網路防火牆和負載平衡器等中間設備路由的網路流量的資料處理費用。中間設備連接的範例包括 Network Function 連接到 AWS Network Firewall 或 VPC 連接，這些連接會將流量路由到 VPC 中的第三方安全設備。來源和目的地傳輸閘道連接之間的流量會透過這些中間設備連接周遊，用於典型的安全檢查使用案例。您可以定義計量政策，將中間設備連接上的資料處理用量彈性配置給原始來源連接、最終目的地連接或傳輸閘道帳戶擁有者。對於 Network Function 附件，AWS Network Firewall 資料處理費用也會配置給計量帳戶。

指定傳輸閘道附件，透過網路設備路由流量以進行安全檢查、負載平衡或其他網路功能。周遊中間設備附件的流量資料用量會計量到計量政策中指定的帳戶擁有者。您最多可以指定 10 個中間設備附件。支援的中間設備連接類型為 Network Function (AWS Network Firewall)、VPC 和 VPN 連接。

### 主題

- [新增 AWS 傳輸閘道計量政策中間設備附件](#)
- [移除 AWS Transit Gateway 計量政策中間設備附件](#)

## 新增 AWS 傳輸閘道計量政策中間設備附件

您可以新增中間設備附件，將網路設備整合到您的 Transit Gateway 計量政策中。這可讓您透過安全設備、負載平衡器或其他網路函數路由特定流量，同時維持精細的成本分配控制。

### Important

- 確保已正確設定和存取中間設備
- 在套用至生產工作負載之前測試流量路由
- 監控中間設備效能，以避免造成延遲

- 為高可用性設定適當的容錯移轉行為

## 使用主控台新增中間設備附件

### 新增中間設備附件項目

1. 在 <https://console.aws.amazon.com/vpc/> 開啟 Amazon VPC 主控台。
2. 在導覽窗格中，選擇計量政策。
3. 選取計量政策 ID 連結以檢視其詳細資訊。
4. 選擇中間設備附件索引標籤。
5. 選擇新增。
6. 出現提示時，選取應視為專門計費的中間設備連接 IDs。您最多可以選擇 10 個中間設備附件。
7. 選擇新增中間設備附件以儲存組態。

## 使用新增中間設備附件 AWS CLI

使用 `modify-transit-gateway-metering-policy` 命令來新增附件。

開始之前，請確定您有下列必要參數：

- `--transit-gateway-metering-policy-id` - 現有計量政策的 ID
- `--add-middle-box-attachment-ids` - 要新增至政策的一或多個附件 IDs（用於新增附件）

## 使用 CLI AWS 將中間設備附件新增至現有政策

1. 在下列範例中，`modify-transit-gateway-metering-policy` 用於將四個中間設備附件新增至現有的計量政策。命令會將指定的附件 IDs 新增至現有清單，而不移除目前的附件：

```
aws ec2 modify-transit-gateway-metering-policy \  
    --transit-gateway-metering-policy-id tgw-mp-0123456789abcdefg \  
    --add-middle-box-attachment-ids tgw-attach-0bdc681c211bf71f3 tgw-  
attach-0987654321fedcba0 tgw-attach-0456789012345abcd tgw-attach-0fedcba0987654321
```

2. 在下列範例回應中，JSON 輸出會顯示已更新的政策組態，其中包含所有四個中間設備附件：

```
{
```

```
"TransitGatewayMeteringPolicy": {
  "TransitGatewayMeteringPolicyId": "tgw-mp-0123456789abcdefg",
  "TransitGatewayId": "tgw-0ecec6433f4bfe55a",
  "MiddleBoxAttachmentIds": [
    "tgw-attach-0bdc681c211bf71f3",
    "tgw-attach-0987654321fedcba0",
    "tgw-attach-0456789012345abcd",
    "tgw-attach-0fedcba0987654321"
  ],
  "State": "available",
  "UpdateEffectiveAt": "2024-09-05T16:00:00.000Z"
}
```

## 移除 AWS Transit Gateway 計量政策中間設備附件

根據預設，計量成本會歸因於中間設備連接擁有者。不過，您可以修改這些指派，以確保成本正確配置到流量的實際來源或目的地。您可以為計量政策新增或移除總計最多 10 個中間設備連接。

使用主控台移除中間設備附件

使用 Amazon VPC 主控台從計量政策組態中移除中間設備附件。

移除中間設備附件

1. 在 <https://console.aws.amazon.com/vpc/> 開啟 Amazon VPC 主控台。
2. 在導覽窗格中，選擇傳輸閘道、計量政策。
3. 選取您要修改的計量政策。
4. 選擇中間設備附件索引標籤。
5. 最多選取要從計量政策中移除的 10 個中間設備附件。
6. 選擇移除。
7. 出現提示時，您可以更新所選的中間設備附件以移除。透過已移除附件的流量將計量給中間設備附件擁有者。
8. 選擇移除中間設備附件。

使用 移除中間設備連接 AWS CLI

使用 `modify-transit-gateway-metering-policy` 命令移除附件。

開始之前，請確定您有下列必要參數：

- `--transit-gateway-metering-policy-id` - 現有計量政策的 ID
- `--remove-middle-box-attachment-ids` - 要從政策中移除的一或多個附件 IDs ( 用於移除附件 )

使用 AWS CLI 從現有政策中移除中間設備連接

1. 在下列範例中，`modify-transit-gateway-metering-policy` 用於從現有的計量政策中移除兩個特定的中間設備連接。命令只會移除指定的附件 IDs，同時保留剩餘的附件：

```
aws ec2 modify-transit-gateway-metering-policy \  
  --transit-gateway-metering-policy-id tgw-mp-0123456789abcdefg \  
  --remove-middle-box-attachment-ids tgw-attach-0456789012345abcd tgw-attach-0fedcba0987654321
```

2. 在下列範例回應中，JSON 輸出會顯示已更新的政策組態，其中已移除指定的附件，而剩餘的附件仍然作用中：

```
{  
  "TransitGatewayMeteringPolicy": {  
    "TransitGatewayMeteringPolicyId": "tgw-mp-0123456789abcdefg",  
    "TransitGatewayId": "tgw-0ecec6433f4bfe55a",  
    "MiddleBoxAttachmentIds": [  
      "tgw-attach-0bdc681c211bf71f3",  
      "tgw-attach-0987654321fedcba0"  
    ],  
    "State": "available",  
    "UpdateEffectiveAt": "2024-09-05T16:00:00.000Z"  
  }  
}
```

# AWS 傳輸閘道流程日誌

傳輸閘道流量日誌是 AWS 傳輸閘道的一項功能，可讓您擷取進出傳輸閘道之 IP 流量的相關資訊。流程日誌資料可以發佈到 Amazon CloudWatch Logs、Amazon S3 或 Firehose。建立流量日誌之後，您可以在選擇的目標中擷取及檢視其資料。流量日誌資料是在網路流量路徑之外收集，因此不會影響網路輸送量或延遲。您可以建立或刪除流量日誌，而不會影響網路效能。傳輸閘道流量日誌擷取僅與傳輸閘道相關的資訊，如 [the section called “傳輸閘道流量日誌記錄”](#) 中所述。如果您想要擷取您 VPC 中傳入和傳出網路介面之 IP 流量資訊，請使用 VPC 流量日誌。如需詳細資訊，請參閱 Amazon VPC 使用者指南中的 [使用 VPC 流量日誌記錄 IP 流量](#)。

## Note

若要建立傳輸閘道流程日誌，您必須是傳輸閘道的擁有者。如果您不是擁有者，傳輸閘道擁有者必須授予您許可。

所監控傳輸閘道的流量日誌將記錄為流量日誌記錄，即由描述流量的欄位組成的日誌事件。如需詳細資訊，請參閱 [傳輸閘道流量日誌記錄](#)。

若要建立流量日誌，您要指定：

- 要建立流量日誌的資源
- 流量日誌資料的發佈目標

在您建立流量日誌之後，其可能需要數分鐘的時間，才會開始收集資料並將資料發佈至選擇的目標。流量日誌不會擷取您傳輸閘道的即時日誌串流。

您可以將標籤套用至流量日誌。每個標籤皆包含由您定義的一個索引鍵與一個選用值。標籤可協助您整理流量日誌，例如依據用途或擁有者整理日誌。

如果您不再需要流量日誌，即可將其刪除。刪除流量日誌會停用資源的流量日誌服務，並且將不會再建立新的流量日誌記錄或將其發佈至 CloudWatch Logs 或 Amazon S3。刪除流量日誌不會刪除傳輸閘道的任何現有流量日誌記錄或日誌串流 (適用於 CloudWatch Logs) 或日誌檔案物件 (適用於 Amazon S3)。若要刪除現有的日誌串流，請使用 CloudWatch Logs 主控台。若要刪除現有的檔案物件，請使用 Amazon S3 主控台。在您刪除流量日誌之後，它可能需要數分鐘的時間，才會停止收集資料。如需詳細資訊，請參閱 [刪除 AWS 傳輸閘道流量日誌記錄](#)。

您可以為傳輸閘道建立流程日誌，將資料發佈至 CloudWatch Logs、Amazon S3 或 Amazon Data Firehose。如需詳細資訊，請參閱下列內容：

- [建立發佈至 CloudWatch Logs 的流程日誌](#)
- [建立發佈至 Amazon S3 的流程日誌](#)
- [建立發佈至 Firehose 的流程日誌](#)

## 限制

下列限制適用於傳輸閘道流量日誌：

- 不支援多點傳送流量。
- 不支援連線附件。所有 Connect 流程日誌都會出現在傳輸附件下，因此必須在傳輸閘道或 Connect 傳輸附件上啟用。

## 傳輸閘道流量日誌記錄

流量日誌記錄代表您傳輸閘道中的網路流。每筆記錄都是包含欄位的字串，其中欄位會由空格分隔。記錄包含流量不同元件的值，例如來源、目標和通訊協定。

建立流量日誌時，您可以使用流量日誌記錄的預設格式，或指定自訂格式。

### 目錄

- [預設格式](#)
- [自訂格式](#)
- [可用的欄位](#)

## 預設格式

使用預設格式時，流量日誌記錄會依照[可用欄位](#)表格中顯示的順序，包括所有版本 2 至版本 6 欄位。您無法自訂或變更預設格式。若要擷取其他欄位或不同的欄位子集，請改為指定自訂格式。

## 自訂格式

使用自訂格式時，您可以指定流量日誌記錄中包含哪些欄位以及順序。這樣可讓您建立專門針對需求的流量日誌，省略不相關的欄位。使用自訂格式可以減少個別處理程序從已發佈的流量日誌擷取特定資訊的需求。您可指定任何數量的可用流量日誌欄位，但至少必須指定一個。

## 可用的欄位

下表描述傳輸閘道流量日誌記錄的所有可用欄位。Version (版本) 欄表示導入此欄位的版本。

將流量日誌資料發佈到 Amazon S3 時，欄位的資料類型取決於流量日誌格式。如果格式為純文字，則所有欄位均為 STRING 類型。如果格式為 Parquet，請參閱欄位資料類型的資料表。

如果欄位不適用或無法計算特定記錄，則記錄會針對該項目顯示一個 '-' 符號。非直接來自封包標頭的中繼資料欄位是最佳近似值，而且它們的值可能會遺失或不正確。

欄位	描述	版本
version	表示導入此欄位的版本。預設格式包括所有版本 2 欄位，其顯示順序與表格中的順序相同。  Parquet 資料類型：INT_32	2
resource-type	建立訂閱的資源類型。對於傳輸閘道流量日誌，這會是 TransitGateway。 Parquet 資料類型：STRING	6
account-id	來源傳輸閘道擁有者的 AWS 帳戶 ID。  Parquet 資料類型：STRING	2
tgw-id	正在記錄流量的傳輸閘道的 ID。  Parquet 資料類型：STRING	6
tgw-attachment-id	正在記錄流量的傳輸閘道連接的 ID。  Parquet 資料類型：STRING	6
tgw-src-vpc-account-id	來源 VPC 流量的 AWS 帳戶 ID。	6

欄位	描述	版本
	Parquet 資料類型：STRING	
tgw-dst-vpc-account-id	目的地 VPC 流量的 AWS 帳戶 ID。 Parquet 資料類型：STRING	6
tgw-src-vpc-id	傳輸閘道的來源 VPC ID Parquet 資料類型：STRING	6
tgw-dst-vpc-id	傳輸閘道的目標 VPC ID。 Parquet 資料類型：STRING	6
tgw-src-subnet-id	傳輸閘道來源流量的子網路 ID。 Parquet 資料類型：STRING	6
tgw-dst-subnet-id	傳輸閘道目標流量的子網路 ID。 Parquet 資料類型：STRING	6
tgw-src-eni	面向流程的來源傳輸閘道連接 ENI 的 ID。 Parquet 資料類型：STRING	6
tgw-dst-eni	面向流程的目的地傳輸閘道連接 ENI 的 ID。 Parquet 資料類型：STRING	6
tgw-src-az-id	可用區域的 ID，其中包含記錄流量的來源傳輸閘道。如果流量來自子位置，記錄會顯示此欄位的 '-' 符號。 Parquet 資料類型：STRING	6
tgw-dst-az-id	可用區域的 ID，其中包含記錄流量的目標傳輸閘道。 Parquet 資料類型：STRING	6

欄位	描述	版本
tgw-pair-attachment-id	根據流動方向，這是流程的傳出和傳入連接 ID。 Parquet 資料類型：STRING	6
srcaddr	傳入流量的來源位址。 Parquet 資料類型：STRING	2
dstaddr	傳出流量的目的地位址。 Parquet 資料類型：STRING	2
srcport	流量的來源連接埠。 Parquet 資料類型：INT_32	2
dstport	流量的目標連接埠。 Parquet 資料類型：INT_32	2
protocol	流量的 IANA 通訊協定號碼。如需詳細資訊，請參閱 <a href="#">指派的網際網路通訊協定號碼</a> 。 Parquet 資料類型：INT_32	2
packets	在流量期間傳輸的封包數。 Parquet 資料類型：INT_64	2
bytes	在流量期間傳輸的位元組數。 Parquet 資料類型：INT_64	2
start	彙總時間間隔內接收到第一個流量封包的時間 (以 Unix 秒為單位)。這個時間最長可能是在傳輸閘道上傳送或接收封包之後 60 秒。 Parquet 資料類型：INT_64	2

欄位	描述	版本
end	彙總時間間隔內接收到最後一個流量封包的時間 (以 Unix 秒為單位)。這個時間最長可能是在傳輸閘道上傳送或接收封包之後 60 秒。  Parquet 資料類型：INT_64	2
log-status	流量日誌的狀態：  <ul style="list-style-type: none"> <li>OK — 資料正常記錄至選擇的目的地。</li> <li>NODATA — 在彙總時間間隔內沒有任何流入或流出網路界面的網路流量。</li> <li>SKIPDATA — 在彙總時間間隔內曾跳過一部分流量日誌紀錄。這可能是因為內部容量的條件約束，或是內部錯誤。</li> </ul> Parquet 資料類型：STRING	2
type	流量類型。可能的值為：IPv4   IPv6   EFA。如需詳細資訊，請參閱《Amazon EC2 使用者指南》中的 <a href="#">Elastic Fabric Adapter</a> 。  Parquet 資料類型：STRING	3
packets-lost-no-route	封包因未指定路由而遺失。  Parquet 資料類型：INT_64	6
packets-lost-blackhole	封包因黑洞而遺失。  Parquet 資料類型：INT_64	6
packets-lost-mtu-exceeded	封包因大小超過 MTU 而遺失。  Parquet 資料類型：INT_64	6
packets-lost-ttl-expired	封包因存留時間過期而遺失。  Parquet 資料類型：INT_64	6

欄位	描述	版本
tcp-flags	<p>下列 TCP 標記的位元遮罩值：</p> <ul style="list-style-type: none"> <li>• FIN – 1</li> <li>• SYN – 2</li> <li>• RST – 4</li> <li>• PSH – 8</li> <li>• ACK – 16</li> <li>• SYN-ACK – 18</li> <li>• URG – 32</li> </ul> <div style="border: 1px solid #f08080; border-radius: 10px; padding: 10px; margin: 10px 0;"> <p> Important</p> <p>若流量日誌項目僅包含 ACK 封包，則標記值為 0，而不是 16。</p> </div> <p>如需有關 TCP 標記的一般資訊 (如 FIN、SYN 和 ACK 等標記的含義)，請參閱 Wikipedia 上的 <a href="#">TCP segment structure</a> (TCP 區段結構)。</p> <p>彙總時間間隔內的 TCP 標記可用 OR 運算彙總。針對短暫連線，標記可能和流量日誌記錄設在同一行，例如，SYN-ACK 和 FIN 為 19，而 SYN 和 FIN 為 3。</p> <p>Parquet 資料類型：INT_32</p>	3
region	<p>包含記錄流量的傳輸閘道的區域。</p> <p>Parquet 資料類型：STRING</p>	4
flow-direction	<p>關於擷取流量的介面的流量方向。可能的值為：ingress   egress。</p> <p>Parquet 資料類型：STRING</p>	5

欄位	描述	版本
pkt-src-aws-service	<p>srcaddr 如果來源 <a href="#">IP 地址是服務，則的 IP 地址範圍</a>子集名稱。AWS 可能的值為：AMAZON   AMAZON_APPFLOW   AMAZON_CONNECT   API_GATEWAY   CHIME_MEETINGS   CHIME_VOICECONNECTOR   CLOUD9   CLOUDFRONT   CODEBUILD   DYNAMODB   EBS   EC2   EC2_INSTANCE_CONNECT   GLOBALACCELERATOR   KINESIS_VIDEO_STREAMS   ROUTE53   ROUTE53_HEALTHCHECKS   ROUTE53_HEALTHCHECKS_PUBLISHING   ROUTE53_RESOLVER   S3   WORKSPACES_GATEWAYS。</p> <p>Parquet 資料類型：STRING</p>	5
pkt-dst-aws-service	<p>如果目的地 IP 地址是用於 AWS 服務，則dstaddr欄位的 IP 地址範圍子集名稱。如需可能值的清單，請參閱 pkt-src-aws-service 欄位。</p> <p>Parquet 資料類型：STRING</p>	5

## 控制流量日誌的使用方式

根據預設，使用者沒有使用流程日誌的許可。您可以建立使用者政策，將建立、描述和刪除流程日誌的許可授予使用者。如需詳細資訊，請參閱 Amazon EC2 API 參考中的[授予 IAM 使用者需要的 Amazon EC2 資源許可](#)。

以下是授予使用者建立、描述、刪除流量日誌等完整許可的範例政策。

JSON

```
{
  "Version": "2012-10-17",
  "Statement": [
    {
      "Effect": "Allow",
      "Action": [
        "ec2:DeleteFlowLogs",
        "ec2:CreateFlowLogs",
        "ec2:DescribeFlowLogs"
      ]
    }
  ],
}
```

```
    "Resource": "*"
  }
]
}
```

視要發佈至 CloudWatch Logs 或 Amazon S3 而定，您將需要一些額外的 IAM 角色與許可組態。如需詳細資訊，請參閱[AWS Amazon CloudWatch Logs 中的傳輸閘道流程日誌記錄](#)及[AWS Amazon S3 中的傳輸閘道流程日誌記錄](#)。

## 傳輸閘道流量日誌定價

若發佈傳輸閘道流量日誌，會套用付費日誌的資料擷取和儲存費用。如需有關發佈付費記錄時的定價詳細資訊，請開啟 [Amazon CloudWatch 定價](#)，在付費方案下，選取日誌並尋找付費日誌。

## 建立或更新 AWS Transit Gateway 流程日誌的 IAM 角色

您可以使用 AWS Identity and Access Management 主控台更新現有角色，或使用下列程序來建立新的角色，以搭配流程日誌使用。

### 建立流量日誌的 IAM 角色

1. 前往網址 <https://console.aws.amazon.com/iam/> 開啟 IAM 主控台。
2. 在導覽窗格中，選擇 Roles (角色)、Create role (建立新角色)。
3. 對於 Select type of trusted entity (選取信任的實體類型)，選擇 AWS service (服務)。在 Use case (使用案例) 中選擇 EC2。選擇下一步。
4. 在 Add permissions (新增許可) 頁面上，選擇 Next: Tags (下一步：標籤) 並選擇性新增標籤。選擇下一步。
5. 在名稱、檢閱和建立頁面上，輸入角色的名稱，並選擇性地提供描述。選擇建立角色。
6. 選擇您角色的名稱。對於 Add permissions (新增許可)，請選擇 Create Inline Policy (建立內嵌政策)，然後選擇 JSON 索引標籤。
7. 從 [用於將流量日誌發佈至 CloudWatch Logs 的 IAM 角色](#) 複製第一個政策，然後在視窗中貼上。選擇 Review policy (檢閱政策)。
8. 輸入您政策的名稱，然後選擇 Create policy (建立政策)。
9. 選取您角色的名稱。針對 Trust relationships (信任關聯)，選擇 Edit trust relationship (編輯信任關聯)。在現有的政策文件中，將服務從 `ec2.amazonaws.com` 變更為 `vpc-flow-logs.amazonaws.com`。選擇 Update Trust Policy (更新信任政策)。

10. 在 Summary (摘要) 頁面上，記下您角色的 ARN。當您建立流量日誌時，會需要此 ARN。

## AWS Amazon CloudWatch Logs 中的傳輸閘道流程日誌記錄

流量日誌可以將流量日誌資料直接發佈到 Amazon CloudWatch。

發佈至 CloudWatch Logs 時，流量日誌資料會發佈至日誌群組，該日誌群組中每個傳輸閘道具有唯一日誌串流。日誌串流包含流量日誌記錄。您可以建立多個流量日誌，將資料發佈至相同的日誌群組。若相同日誌群組中的一或多個流量日誌內存在相同的傳輸閘道，它便會擁有一個合併日誌串流。若您指定其中一個流量日誌應擷取拒絕流量，並且指定其他流量日誌應擷取接受流量，則合併日誌串流便會擷取所有流量。

當您將流量日誌發佈到 CloudWatch Logs 時，會套用付費日誌的資料擷取和存檔費用。如需詳細資訊，請參閱 [Amazon CloudWatch 定價](#)。

在 CloudWatch Logs 中，timestamp 欄位對應到流量日誌記錄中擷取的開始時間。ingestionTime 欄位提供 CloudWatch Logs 收到流量日誌記錄的日期和時間。該時間戳記晚於流量日誌記錄中擷取的結束時間。

如需 CloudWatch Logs 的詳細資訊，請參閱《Amazon CloudWatch Logs 使用者指南》中的 [傳送至 CloudWatch Logs 的日誌](#)。

### 目錄

- [用於將流量日誌發佈至 CloudWatch Logs 的 IAM 角色](#)
- [IAM 使用者傳遞角色的許可](#)
- [建立發佈至的 AWS Transit Gateway Flow Logs 記錄 Amazon CloudWatch Logs](#)
- [在 Amazon CloudWatch 中檢視 AWS 傳輸閘道流量日誌記錄](#)
- [在 Amazon CloudWatch Logs 中處理 AWS 傳輸閘道流程日誌記錄](#)

## 用於將流量日誌發佈至 CloudWatch Logs 的 IAM 角色

與您流量日誌關聯的 IAM 角色必須具有足夠的許可，將流量日誌發佈到 CloudWatch Logs 中指定的日誌群組。IAM 角色必須屬於您的 AWS 帳戶。

與您 IAM 角色連線的 IAM 政策必須包含至少下列任一許可：

## JSON

```
{
  "Version": "2012-10-17",
  "Statement": [
    {
      "Effect": "Allow",
      "Action": [
        "logs:CreateLogGroup",
        "logs:CreateLogStream",
        "logs:PutLogEvents",
        "logs:DescribeLogGroups",
        "logs:DescribeLogStreams"
      ],
      "Resource": "*"
    }
  ]
}
```

同時確認您的角色具有允許流量日誌服務擔任角色的信任關係。

## JSON

```
{
  "Version": "2012-10-17",
  "Statement": [
    {
      "Effect": "Allow",
      "Principal": {
        "Service": "vpc-flow-logs.amazonaws.com"
      },
      "Action": "sts:AssumeRole"
    }
  ]
}
```

建議您使用 `aws:SourceAccount` 和 `aws:SourceArn` 條件金鑰，保護自己免受[混淆代理人問題](#)的困擾。例如，您可以將下列條件區塊新增至先前的信任政策。來源帳戶是流量日誌的擁有者，且來源

ARN 是流量日誌 ARN。如果您不清楚流量日誌 ID，您可以使用萬用字元 (\*) 取代該部分的 ARN，然後在建立流量日誌之後更新政策。

```
"Condition": {
  "StringEquals": {
    "aws:SourceAccount": "account_id"
  },
  "ArnLike": {
    "aws:SourceArn": "arn:aws:ec2:region:account_id:vpc-flow-log/flow-log-id"
  }
}
```

## IAM 使用者傳遞角色的許可

使用者也必須具備許可，能使用與此流量日誌相關聯之 IAM 角色的 iam:PassRole 動作。

### JSON

```
{
  "Version": "2012-10-17",
  "Statement": [
    {
      "Effect": "Allow",
      "Action": [
        "iam:PassRole"
      ],
      "Resource": "arn:aws:iam::111122223333:role/flow-log-role-name"
    }
  ]
}
```

## 建立發佈至的 AWS Transit Gateway Flow Logs 記錄 Amazon CloudWatch Logs

您可以建立傳輸閘道的流量日誌。如果您以 IAM 使用者身分執行這些步驟，請確定您擁有使用 iam:PassRole 動作的許可。如需詳細資訊，請參閱 [IAM 使用者傳遞角色的許可](#)。

您可以使用 Amazon VPC 主控台或 CLI 建立 Amazon CloudWatch AWS 流程日誌。

## 使用主控台建立傳輸閘道流量日誌

1. 登入 AWS 管理主控台，並在 <https://console.aws.amazon.com/vpc/> 開啟 Amazon VPC 主控台。
2. 在導覽窗格中，選擇 Transit gateways (傳輸閘道)。
3. 選擇一或多個傳輸閘道的核取方塊，然後選擇動作、建立流程日誌。
4. 針對 Destination (目標)，選擇 Send to CloudWatch Logs (傳送至 CloudWatch Logs)。
5. 針對目標日誌群組，請選擇當前目標日誌群組的名稱。

### Note

如果目標日誌群組尚不存在，在此欄位中輸入新名稱將會建立新的目標日誌群組。

6. 在 IAM 角色 中指定具備將日誌發佈至 CloudWatch Logs 之許可的角色名稱。
7. 對於 Log record format (日誌記錄格式)，請選取流量日誌記錄的格式。
  - 若要使用預設格式，請選擇 AWS default format (預設格式)。
  - 若要使用自訂格式，請選擇 Custom format (自訂格式)，然後從 Log format (日誌格式) 選取欄位。
8. (選用) 選擇 Add new tag (新增標籤) 將標籤套用至流量日誌。
9. 選擇 Create flow log (建立流量日誌)。

## 使用命令列建立流量日誌

請使用下列其中一個命令。

- [create-flow-logs](#) (AWS CLI)
- [新的 EC2 流量日誌](#) (AWS Tools for Windows PowerShell)

下列 AWS CLI 範例會建立擷取傳輸閘道資訊的流程日誌。流量日誌交付至 CloudWatch Logs 中稱為 my-flow-logs 的日誌群組，位於帳戶 123456789101，使用 IAM 角色 publishFlowLogs。

```
aws ec2 create-flow-logs --resource-type TransitGateway --resource-ids
tgw-1a2b3c4d --log-group-name my-flow-logs --deliver-logs-permission-arn
arn:aws:iam::123456789101:role/publishFlowLogs
```

## 在 Amazon CloudWatch 中檢視 AWS 傳輸閘道流量日誌記錄

依據所選擇的目標類型，您可以使用 CloudWatch Logs 主控台或 Amazon S3 主控台檢視您的流量日誌記錄。在您建立流量日誌之後，可能需要數分鐘的時間，才能在主控台中看到它。

檢視發佈至 CloudWatch Logs 的流量日誌記錄

1. 在 <https://console.aws.amazon.com/cloudwatch/> 開啟 CloudWatch 主控台。
2. 在導覽窗格中選擇 Logs (日誌)，然後選取包含您流量日誌的日誌群組。隨即顯示每個傳輸閘道日誌串流的清單。
3. 選取包含您希望檢視流量日誌記錄的傳輸閘道 ID 的日誌串流。如需詳細資訊，請參閱[傳輸閘道流量日誌記錄](#)。

## 在 Amazon CloudWatch Logs 中處理 AWS 傳輸閘道流程日誌記錄

您可以使用其他由 CloudWatch Logs 收集之日誌事件的相同方式，使用流量日誌記錄。如需監控日誌資料和指標篩選條件的詳細資訊，請參閱《Amazon CloudWatch 使用者指南》中的[使用篩選條件從日誌事件建立指標](#)。

### 範例：建立流量日誌的 CloudWatch 指標篩選條件和警報

在此範例中，您有一個 tgw-123abc456bca 的流量日誌。您希望建立警示，在 1 個小時期間內嘗試透過 TCP 連接埠 22 (SSH) 連線到您的執行個體，其中有 10 次或超過 10 次嘗試遭到拒絕時提醒您。首先，您必須建立符合要建立警示之流量模式的指標篩選條件。然後，您可以建立指標篩選條件的警示。

建立拒絕 SSH 流量的指標篩選條件，及建立篩選條件的警示

1. 前往 <https://console.aws.amazon.com/cloudwatch/> 開啟 CloudWatch 主控台。
2. 在導覽窗格中依序選擇 Logs (日誌)、Log groups (日誌群組)。
3. 選取日誌群組的核取方塊，然後選擇動作、建立指標篩選條件。
4. 針對 Filter Pattern (篩選條件模式)，輸入：

```
[version, resource_type, account_id, tgw_id="tgw-123abc456bca", tgw_attachment_id, tgw_src_vpc_account_id, tgw_dst_vpc_account_id, tgw_src_vpc_id, tgw_dst_vpc_id, tgw_src_subnet_id, tgw_dst_subnet_id, tgw_src_eni, tgw_dst_eni, tgw_src_az_id, tgw_dst_az_id, tgw_pair_attachment_id, srcaddr= "10.0.0.1", dstaddr, srcport="80", dstport, protocol="6", packets, bytes, start, end, log_status,
```

```
type,packets_lost_no_route, packets_lost_blackhole, packets_lost_mtu_exceeded,  
packets_lost_ttl_expired, tcp_flags,region, flow_direction, pkt_src_aws_service,  
pkt_dst_aws_service]
```

5. 對於 Select Log Data to Test (選取要測試的日誌資料)，選取傳輸閘道的日誌串流。(選用) 若要檢視符合篩選條件模式的日誌資料行，請選擇 Test Pattern (測試模式)。就緒後，請選擇 Next (下一步)。
6. 輸入篩選條件名稱、指標命名空間和指標名稱。將指標值設定為 **1**。完成後，請選擇 Next (下一步)，然後選擇 Create metric filter (建立指標篩選條件)。
7. 在導覽窗格中，選擇 Alarms (警示)、All alarms (所有警示)。
8. 選擇 Create alarm (建立警示)。
9. 選擇您建立之指標篩選條件的命名空間。

可能要過幾分鐘時間，主控台中才會顯示新的指標。

10. 選取您建立的指標名稱，然後選擇 Select metric (選取指標)。
11. 如下設定警示，然後選擇 Next (下一步)。
  - 在 Statistic (統計資料) 中選擇 Sum (總和)。這可確保您擷取的是指定時間段的資料點總數。
  - 在 Period (時段) 中選擇 1 hour (1 小時)。
  - 對於 Whenever (隨時)，選擇 Greater/Equal (大於/等於)，然後輸入 **10** 作為閾值。
  - 對於 Additional configuration (其他組態)、Datapoints to alarm (要警示的資料點)，保留預設值 **1**。
12. 對於 Notification (通知)，請選取現有的 SNS 主題，或選擇 Create new topic (建立新主題) 來建立新主題。選擇下一步。
13. 輸入警示的名稱和說明，然後選擇 Next (下一步)。
14. 完成設定警示之後，請選擇 Create alarm (建立警示)。

## AWS Amazon S3 中的傳輸閘道流程日誌記錄

現在流量日誌可將流量日誌資料發佈至 Amazon S3。

當發佈至 Amazon S3 時，流量日誌資料將發佈至您指定的現有 Amazon S3 儲存貯體。所有受監控傳輸閘道的流量日誌記錄，都將發佈至存放在該儲存貯體的一系列日誌檔案物件。

當您將流程日誌發佈至 Amazon S3 時，資料擷取和封存費用會由 Amazon CloudWatch 套用至已結束的日誌。如需已發佈日誌的 CloudWatch 定價詳細資訊，請開啟 [Amazon CloudWatch 定價](#)，選擇日誌，然後尋找已發佈的日誌。

若要建立用於流量日誌的 Amazon S3 儲存貯體，請參閱《Amazon S3 使用者指南》中的 [建立儲存貯體](#)。

如需有關多個帳戶記錄的詳細資訊，請參閱 AWS 解決方案程式庫中的 [中央記錄](#)。

如需 CloudWatch Logs 的詳細資訊，請參閱《Amazon CloudWatch Logs 使用者指南》中的 [傳送至 Simple Storage Service \(Amazon S3\) 的日誌](#)。

## 目錄

- [流量日誌檔](#)
- [將流量日誌發佈至 Amazon S3 的 IAM 委託人的 IAM 政策](#)
- [流量日誌的 Amazon S3 儲存貯體許可](#)
- [搭配 SSE-KMS 使用的必要金鑰政策](#)
- [Amazon S3 日誌檔案許可](#)
- [建立 Amazon S3 的 AWS Transit Gateway Flow Logs 來源帳戶角色](#)
- [建立發佈至 Amazon S3 的 AWS Transit Gateway Flow Logs 記錄](#)
- [在 Amazon S3 中檢視 AWS 傳輸閘道流量日誌記錄](#)
- [Amazon S3 中的已處理 AWS 傳輸閘道流量日誌記錄](#)

## 流量日誌檔

VPC 流量日誌功能會收集流量日誌記錄，將這些記錄整合為日誌檔案，然後每隔 5 分鐘將日誌檔案發佈至 Amazon S3 儲存貯體。每個日誌檔皆包含過去五分鐘所記錄之 IP 流量的流量日誌記錄。

日誌檔的大小上限為 75 MB。如果日誌檔案在 5 分鐘內達到檔案大小上限，則流量日誌會停止新增流量日誌記錄。然後，將流量日誌發佈至 Amazon S3 儲存貯體，並建立新的日誌檔案。

在 Amazon S3 中，流量日誌檔案的 Last modified (上次修改) 欄位指出檔案上傳至 Amazon S3 儲存貯體的日期和時間。這個時間晚於檔案名稱中的時間戳記，並且會因檔案上傳至 Amazon S3 儲存貯體所花費的時間而有所不同。

### 日誌檔案格式

可為日誌檔案指定下列其中一種格式。每個檔案都會壓縮到單一 Gzip 檔案中。

- Text – 純文字。此為預設格式。
- Parquet – Apache Parquet 是一種單欄資料格式。與純文字的資料查詢相比，Parquet 格式的資料查詢速度快 10 到 100 倍。採用 Gzip 壓縮的 Parquet 格式的資料佔用的儲存空間比使用 Gzip 壓縮的純文字要少 20%。

## 日誌檔案選項

您可以選擇指定下列項目。

- Hive 兼容的 S3 前綴 – 啟用 Hive 相容的前置詞，而不是將分割區匯入 Hive 相容的工具。在執行查詢之前，請使用 MSCK REPAIR TABLE 命令。
- 每小時分割 – 如果您有大量的日誌，而且通常針對特定小時進行查詢，則透過每小時分割日誌，可獲得更快的結果並節省查詢成本。

## 日誌檔案 S3 儲存貯體結構

使用基於流量日誌的 ID、區域、建立日期以及目標選項的資料夾架構，將日誌檔案儲存至指定的 Amazon S3 儲存貯體。

根據預設，檔案會傳遞至下列位置。

```
bucket-and-optional-prefix/AWSLogs/account_id/vpcflowlogs/region/year/month/day/
```

如果您啟用 Hive 相容的 S3 字首，檔案會傳遞至下列位置。

```
bucket-and-optional-prefix/AWSLogs/aws-account-id=account_id/service=vpcflowlogs/aws-region=region/year=year/month=month/day=day/
```

如果您啟用每小時分割，檔案會傳遞到下列位置。

```
bucket-and-optional-prefix/AWSLogs/account_id/vpcflowlogs/region/year/month/day/hour/
```

如果您啟用 Hive 相容的分割，並且每小時分割流量日誌，檔案會傳遞至下列位置。

```
bucket-and-optional-prefix/AWSLogs/aws-account-id=account_id/service=vpcflowlogs/aws-region=region/year=year/month=month/day=day/hour=hour/
```

## 日誌檔案名稱

日誌檔案的檔案名稱以流量日誌 ID、區域以及建立日期和時間為基礎。檔案名稱使用下列格式。

```
aws_account_id_vpcflowlogs_region_flow_log_id_YYYYMMDDTHHmmZ_hash.log.gz
```

以下是 AWS 帳戶 123456789012 針對 us-east-1 區域中的資源，在 June 20, 2018 的 16:20 UTC 建立的流量日誌的日誌檔案範例。檔案包含結束時間介於 16:20:00 和 16:24:59 的流量日誌記錄。

```
123456789012_vpcflowlogs_us-east-1_fl-1234abcd_20180620T1620Z_fe123456.log.gz
```

## 將流量日誌發佈至 Amazon S3 的 IAM 委託人的 IAM 政策

建立流量日誌的 IAM 主體必須具有以下所需的許可，才能將流量日誌發佈至目標 Amazon S3 儲存貯體。

JSON

```
{
  "Version": "2012-10-17",
  "Statement": [
    {
      "Effect": "Allow",
      "Action": [
        "logs:CreateLogDelivery",
        "logs>DeleteLogDelivery"
      ],
      "Resource": "*"
    }
  ]
}
```

## 流量日誌的 Amazon S3 儲存貯體許可

根據預設，Amazon S3 儲存貯體及其所包含的物件皆為私有。只有儲存貯體擁有者可存取儲存貯體及存放於其中的物件。但是，儲存貯體擁有者可藉由編寫存取政策，將存取權授予其他資源和使用者。

如果建立流量日誌的使用者擁有儲存貯體且具有該儲存貯體的 PutBucketPolicy 和 GetBucketPolicy 許可，我們就會自動將以下政策連接至該儲存貯體。這個新的自動產生的政策會附加到原始政策。

否則，儲存貯體擁有者必須將此政策新增至儲存貯體、指定流量日誌建立者的 AWS 帳戶 ID，否則流量日誌會建立失敗。如需詳細資訊，請參閱《Amazon Simple Storage Service 使用者指南》中的[儲存貯體政策](#)。

## JSON

```
{
  "Version": "2012-10-17",
  "Statement": [
    {
      "Sid": "AWSLogDeliveryWrite",
      "Effect": "Allow",
      "Principal": {
        "Service": "delivery.logs.amazonaws.com"
      },
      "Action": "s3:PutObject",
      "Resource": "arn:aws:s3:::bucket_name/*",
      "Condition": {
        "StringEquals": {
          "s3:x-amz-acl": "bucket-owner-full-control",
          "aws:SourceAccount": "123456789012"
        },
        "ArnLike": {
          "aws:SourceArn": "arn:aws:logs:us-east-1:123456789012:*"
        }
      }
    },
    {
      "Sid": "AWSLogDeliveryCheck",
      "Effect": "Allow",
      "Principal": {
        "Service": "delivery.logs.amazonaws.com"
      },
      "Action": [
        "s3:GetBucketAcl"
      ],
      "Resource": "arn:aws:s3:::bucket_name",
      "Condition": {
        "StringEquals": {
          "aws:SourceAccount": "123456789012"
        },
        "ArnLike": {
```

```

    "aws:SourceArn": "arn:aws:logs:us-east-1:123456789012:*"
  }
}
]
}

```

您為 *my-s3-arn* 指定的 ARN 取決於您是否使用與 Hive 相容的 S3 字首。

- 預設字首

```
arn:aws:s3:::bucket_name/optional_folder/AWSLogs/account_id/*
```

- 與 Hive 相容的 S3 字首

```
arn:aws:s3:::bucket_name/optional_folder/AWSLogs/aws-account-id=account_id/*
```

最佳實務是，建議您將這些許可授予日誌交付服務委託人，而不是個別 AWS 帳戶 ARNs。這也是使用 `aws:SourceAccount` 和 `aws:SourceArn` 條件金鑰來保護自己免受[混淆代理人問題](#)的困擾之最佳實務。來源帳戶是流量日誌的擁有者，且來源 ARN 是日誌服務的萬用字元 (\*) ARN。

## 搭配 SSE-KMS 使用的必要金鑰政策

透過啟用採用 Amazon S3 受管金鑰 (SSE-S3) 的伺服器端加密或採用 KMS Keys (SSE-KMS) 的伺服器端加密，您可以保護 Amazon S3 儲存貯體中的資料。如需詳細資訊，請參閱《Amazon S3 使用者指南》中的[使用伺服器端加密保護資料](#)。

透過 SSE-KMS，您可以使用 AWS 受管金鑰或客戶受管金鑰。透過 AWS 受管金鑰，您無法使用跨帳戶交付。流量日誌是從日誌傳遞帳戶傳遞，因此您必須授予跨帳戶傳遞的存取權。若要授予 S3 儲存貯體的跨帳戶存取權，請使用由客戶管理之金鑰並在啟用儲存貯體加密時指定客戶受管金鑰的 Amazon Resource Name (ARN)。如需詳細資訊，請參閱《Amazon S3 使用者指南》中的[使用 AWS KMS 指定伺服器端加密](#)。

當您將 SSE-KMS 與由客戶管理之金鑰搭配使用時，您必須將以下內容新增至金鑰的金鑰政策 (而不是 S3 儲存貯體的儲存貯體政策)，以便 VPC 流量日誌可以寫入您的 S3 儲存貯體。

**Note**

使用 S3 儲存貯體金鑰可讓您透過使用儲存貯體層級金鑰，減少 AWS KMS 對 Encrypt、GenerateDataKey 和 Decrypt 操作的請求，以節省 AWS Key Management Service (AWS KMS) 請求成本。根據設計，利用此儲存貯體層級金鑰的後續請求不會導致 AWS KMS API 請求或根據 AWS KMS 金鑰政策驗證存取權。

```
{
  "Sid": "Allow Transit Gateway Flow Logs to use the key",
  "Effect": "Allow",
  "Principal": {
    "Service": [
      "delivery.logs.amazonaws.com"
    ]
  },
  "Action": [
    "kms:Encrypt",
    "kms:Decrypt",
    "kms:ReEncrypt*",
    "kms:GenerateDataKey*",
    "kms:DescribeKey"
  ],
  "Resource": "*"
}
```

## Amazon S3 日誌檔案許可

除了必要的儲存貯體原則之外，Amazon S3 使用存取控制清單 (ACL) 來管理流量日誌所建立之日誌檔案的存取。根據預設，儲存貯體擁有者擁有各個日誌檔案的 FULL\_CONTROL 許可。日誌交付擁有者與儲存貯體擁有者不同時，就沒有任何許可。日誌交付帳戶擁有 READ 與 WRITE 許可。如需詳細資訊，請參閱《Amazon Simple Storage Service 使用者指南》中的 [存取控制清單 \(ACL\) 概觀](#)。

## 建立 Amazon S3 的 AWS Transit Gateway Flow Logs 來源帳戶角色

從來源帳戶，在 AWS Identity and Access Management 主控台中建立來源角色。

### 建立來源帳戶角色

1. 登入 AWS 管理主控台，並在 <https://console.aws.amazon.com/iam/> 開啟 IAM 主控台。

2. 在導覽窗格中，選擇政策。
3. 選擇 Create policy (建立政策)。
4. 在 Create policy (建立政策) 頁面上，執行下列動作：
  1. 選擇 JSON。
  2. 將此視窗的內容取代為本節開頭的許可政策。
  3. 選擇 Next: Tags (下一步：標籤) 和 Next: Review (下一步：檢閱)。
  4. 輸入您的政策的名稱和選用描述，然後選擇 Create policy (建立政策)。
5. 在導覽窗格中，選擇 Roles (角色)。
6. 選擇 Create Role (建立角色)。
7. 在信任的實體類型中，選擇自訂信任政策。對於 Custom trust policy (自訂信任政策)，將 "Principal": {}，取代為下列內容，以指定日誌交付服務。選擇下一步。

```
"Principal": {  
  "Service": "delivery.logs.amazonaws.com"  
},
```
8. 在 Add permissions (新增許可) 頁面上，選取您先前在此程序中建立的政策的核取方塊，然後選擇 Next (下一步)。
9. 輸入您角色的名稱，然後選擇性提供描述。
10. 選擇 Create Role (建立角色)。

## 建立發佈至 Amazon S3 的 AWS Transit Gateway Flow Logs 記錄

建立並設定 Amazon S3 儲存貯體後，即可建立傳輸閘道的流量日誌。您可以使用 Amazon VPC 主控台或 CLI 建立 Amazon S3 流程日誌。AWS

使用主控台建立發佈至 Amazon S3 的傳輸閘道流量日誌

1. 在 <https://console.aws.amazon.com/vpc/> 開啟 Amazon VPC 主控台。
2. 在導覽窗格中，選擇 Transit gateways (傳輸閘道) 或 Transit gateway attachments (傳輸閘道連接)。
3. 選取一或多個傳輸閘道或傳輸閘道連接的核取方塊。
4. 選擇 Actions (動作)、Create flow log (建立流量日誌)。
5. 配置流量日誌設定。如需詳細資訊，請參閱[配置流量日誌設定](#)。

## 若要使用主控台配置流量日誌設定

1. 對於 Destination (目標)，選擇 Send to an S3 bucket (傳送至 S3 儲存貯體)。
2. 針對 S3 儲存貯體 ARN，指定現有 Amazon S3 儲存貯體的 Amazon Resource Name (ARN)。您可以選擇包含子資料夾。例如，若要指定名為 my-logs 之儲存貯體中的 my-bucket 子資料夾，請使用以下 ARN 格式：

```
arn:aws::s3::my-bucket/my-logs/
```

儲存貯體不可使用 AWSLogs 做為子資料夾名稱，因為這是保留項目。

若您擁有儲存貯體，我們會自動建立資源政策並將它連接至儲存貯體。如需詳細資訊，請參閱[流量日誌的 Amazon S3 儲存貯體許可](#)。

3. 對於 Log record format (日誌記錄格式)，請指定流量日誌記錄的格式。
  - 若要使用預設的流量日誌紀錄格式，請選擇 AWS default format (預設格式)。
  - 若要建立自訂格式，請選擇 Custom format (自訂格式)。針對 Log format (日誌格式)，請選擇要包含在流量日誌記錄中的欄位。
4. 對於 Log file format (日誌檔案格式)，指定日誌檔案的格式。
  - Text – 純文字。此為預設格式。
  - Parquet – Apache Parquet 是一種單欄資料格式。與純文字的資料查詢相比，Parquet 格式的資料查詢速度快 10 到 100 倍。採用 Gzip 壓縮的 Parquet 格式的資料佔用的儲存空間比使用 Gzip 壓縮的純文字要少 20%。
5. (選用) 若要使用 Hive 相容的 S3 字首，請選擇 Hive-compatible S3 prefix (Hive 相容的 S3 字首)、Enable (啟用)。
6. (選用) 若要每小時分割流量日誌，請選擇 Every 1 hour (60 mins) (每 1 小時 (60 分鐘))。
7. (選用) 若要新增標籤至流量日誌，請選擇 Add new tag (新增新標籤)，並指定標籤金鑰和值。
8. 選擇 Create flow log (建立流程日誌)。

使用命令列工具建立可發佈至 Amazon S3 的流量日誌

請使用下列其中一個命令。

- [create-flow-logs](#) (AWS CLI)
- [新的 EC2 流量日誌](#) (AWS Tools for Windows PowerShell)

下列 AWS CLI 範例會建立流程日誌，擷取 VPC 的所有傳輸閘道流量，`tgw-00112233344556677` 並將流程日誌交付至名為 `flow-log-bucket` 的 Amazon S3 儲存貯體。`--log-format` 參數會指定流量日誌記錄的自訂格式。

```
aws ec2 create-flow-logs --resource-type TransitGateway --resource-ids
  tgw-00112233344556677 --log-destination-type s3 --log-destination arn:aws:s3:::flow-
  log-bucket/my-custom-flow-logs/'
```

## 在 Amazon S3 中檢視 AWS 傳輸閘道流量日誌記錄

檢視發佈至 Amazon S3 的流量日誌記錄

1. 在以下網址開啟 Amazon S3 主控台：<https://console.aws.amazon.com/s3/>。
2. 在 Bucket name (儲存貯體名稱) 中選擇發佈流量日誌之目標儲存貯體。
3. 針對名稱，選取日誌檔案旁的核取方塊。在物件概觀面板上，選擇 Download (下載)。

## Amazon S3 中的已處理 AWS 傳輸閘道流量日誌記錄

日誌檔案已壓縮。如果您使用 Amazon S3 主控台開啟日誌檔案，這些檔案將會解壓縮，並顯示流量日誌記錄。如果您下載這些檔案，則必須解壓縮才能檢視流量日誌記錄。

## AWS Amazon Data Firehose 中的 Transit Gateway、Flow Logs 記錄

主題

- [跨帳戶交付的 IAM 角色](#)
- [建立 Amazon Data Firehose 的 AWS 傳輸閘道流量日誌來源帳戶角色](#)
- [建立 Amazon Data Firehose 的 AWS 傳輸閘道流量日誌目的地帳戶角色](#)
- [建立發佈至 Amazon Data Firehose 的 AWS Transit Gateway Flow Logs 記錄](#)

流程日誌可以直接將流程日誌資料發佈至 Firehose。您可以選擇將流量日誌發佈至與資源監視器相同的帳號或發佈至不同的帳號。

先決條件

發佈至 Firehose 時，流程日誌資料會以純文字格式發佈至 Firehose 交付串流。您必須先建立 Firehose 交付串流。如需建立交付串流的步驟，請參閱 [《Amazon Data Firehose 開發人員指南》](#) 中的 [建立 Amazon Data Firehose 交付串流](#)。

## 定價

需支付標準擷取和交付費用。如需詳細資訊，請開啟 [Amazon CloudWatch 定價](#)，選取 Logs (日誌)，然後尋找 Vended Logs (付費日誌)。

## 跨帳戶交付的 IAM 角色

發佈至 Kinesis Data Firehose 時，您可以選擇與要監控的資源位於同一帳戶 (來源帳戶) 或不同帳戶 (目的地帳戶) 中的交付串流。若要啟用將流程日誌跨帳戶交付至 Firehose，您必須在來源帳戶中建立 IAM 角色，並在目的地帳戶中建立 IAM 角色。

### 角色

- [來源帳戶角色](#)
- [目的地帳戶角色](#)

### 來源帳戶角色

在來源帳戶中，建立授予下列許可的角色。在此範例中，角色的名稱是 mySourceRole，但您可以為此角色選擇其他名稱。最後一個陳述式允許目的地帳戶中的角色擔任此角色。條件陳述式可確保此角色僅傳遞至日誌交付服務，而且只有在監控指定的資源時才會傳遞。建立政策時，請使用條件金鑰 iam:AssociatedResourceARN 指定要監控的 VPC、網路介面或子網路。

### JSON

```
{
  "Version": "2012-10-17",
  "Statement": [
    {
      "Effect": "Allow",
      "Action": "iam:PassRole",
      "Resource": "arn:aws:iam::111122223333:role/mySourceRole",
      "Condition": {
        "StringEquals": {
          "iam:PassedToService": "delivery.logs.amazonaws.com"
        }
      }
    }
  ],
}
```

```

        "StringLike": {
            "iam:AssociatedResourceARN": [
                "arn:aws:ec2:us-east-1:source-account:transit-gateway/
                tgw-0fb8421e2da853bf"
            ]
        }
    },
    {
        "Effect": "Allow",
        "Action": [
            "logs:CreateLogDelivery",
            "logs>DeleteLogDelivery",
            "logs>ListLogDeliveries",
            "logs:GetLogDelivery"
        ],
        "Resource": "*"
    },
    {
        "Effect": "Allow",
        "Action": "sts:AssumeRole",
        "Resource": "arn:aws:iam::111122223333:role/
        AWSLogDeliveryFirehoseCrossAccountRole"
    }
]
}

```

確保此角色具有下列信任政策，以允許日誌交付服務擔任角色。

JSON

```

{
  "Version": "2012-10-17",
  "Statement": [
    {
      "Effect": "Allow",
      "Principal": {
        "Service": "delivery.logs.amazonaws.com"
      },
      "Action": "sts:AssumeRole"
    }
  ]
}

```

```
}
```

## 目的地帳戶角色

在目的地帳戶中，建立名稱開頭為 `AWSLogDeliveryFirehoseCrossAccountRole` 的角色。此角色必須授予下列許可。

### JSON

```
{
  "Version": "2012-10-17",
  "Statement": [
    {
      "Effect": "Allow",
      "Action": [
        "iam:CreateServiceLinkedRole",
        "firehose:TagDeliveryStream"
      ],
      "Resource": "*"
    }
  ]
}
```

請確保此角色具有下列信任政策，可讓您在來源帳戶中建立的角色擔任此角色。

### JSON

```
{
  "Version": "2012-10-17",
  "Statement": [
    {
      "Effect": "Allow",
      "Principal": {
        "AWS": "arn:aws:iam::111122223333:role/mySourceRole"
      },
      "Action": "sts:AssumeRole"
    }
  ]
}
```

## 建立 Amazon Data Firehose 的 AWS 傳輸閘道流量日誌來源帳戶角色

從來源帳戶，在 AWS Identity and Access Management 主控台中建立來源角色。

### 建立來源帳戶角色

1. 登入 AWS 管理主控台，並在 <https://console.aws.amazon.com/iam/> 開啟 IAM 主控台。
2. 在導覽窗格中，選擇政策。
3. 選擇 Create policy (建立政策)。
4. 在 Create policy (建立政策) 頁面上，執行下列動作：
  1. 選擇 JSON。
  2. 將此視窗的內容取代為本節開頭的許可政策。
  3. 選擇 Next: Tags (下一步：標籤) 和 Next: Review (下一步：檢閱)。
  4. 輸入您的政策的名稱和選用描述，然後選擇 Create policy (建立政策)。
5. 在導覽窗格中，選擇 Roles (角色)。
6. 選擇 Create Role (建立角色)。
7. 在信任的實體類型中，選擇自訂信任政策。對於 Custom trust policy (自訂信任政策)，將 "Principal": {}，取代為下列內容，以指定日誌交付服務。選擇下一步。

```
"Principal": {  
  "Service": "delivery.logs.amazonaws.com"  
},
```

8. 在 Add permissions (新增許可) 頁面上，選取您先前在此程序中建立的政策的核取方塊，然後選擇 Next (下一步)。
9. 輸入您角色的名稱，然後選擇性提供描述。
10. 選擇 Create Role (建立角色)。

## 建立 Amazon Data Firehose 的 AWS 傳輸閘道流量日誌目的地帳戶角色

從目的地帳戶，在 AWS Identity and Access Management 主控台中建立目的地角色。

### 建立目的地帳戶角色

1. 登入 AWS 管理主控台，並在 <https://console.aws.amazon.com/iam/> 開啟 IAM 主控台。

2. 在導覽窗格中，選擇政策。
3. 選擇 Create policy (建立政策)。
4. 在 Create policy (建立政策) 頁面上，執行下列動作：
  1. 選擇 JSON。
  2. 將此視窗的內容取代為本節開頭的許可政策。
  3. 選擇 Next: Tags (下一步：標籤) 和 Next: Review (下一步：檢閱)。
  4. 輸入您政策的名稱 (開頭為 AWSLogDeliveryFirehoseCrossAccountRole)，然後選擇 Create policy (建立政策)。
5. 在導覽窗格中，選擇 Roles (角色)。
6. 選擇 Create Role (建立角色)。
7. 在信任的實體類型中，選擇自訂信任政策。對於 Custom trust policy (自訂信任政策)，將 "Principal": {}，取代為下列內容，以指定日誌交付服務。選擇下一步。

```
"Principal": {  
  "AWS": "arn:aws:iam::source-account:role/mySourceRole"  
},
```

8. 在 Add permissions (新增許可) 頁面上，選取您先前在此程序中建立的政策的核取方塊，然後選擇 Next (下一步)。
9. 輸入您角色的名稱，然後選擇性提供描述。
10. 選擇 Create Role (建立角色)。

## 建立發佈至 Amazon Data Firehose 的 AWS Transit Gateway Flow Logs 記錄

建立發佈至 Amazon Data Firehose 的傳輸閘道流程日誌。在建立流程日誌之前，請確定您已設定跨帳戶交付的來源和目的地 IAM 帳戶角色，且已建立 Firehose 交付串流。如需詳細資訊，請參閱 [Amazon Data Firehose 流程日誌](#)。您可以使用 Amazon VPC 主控台或 CLI 建立 Firehose AWS 流程日誌。

使用主控台建立發佈至 Firehose 的傳輸閘道流程日誌

1. 在 <https://console.aws.amazon.com/vpc/> 開啟 Amazon VPC 主控台。
2. 在導覽窗格中，選擇 Transit gateways (傳輸閘道) 或 Transit gateway attachments (傳輸閘道連接)。

3. 選取一或多個傳輸閘道或傳輸閘道連接的核取方塊。
4. 選擇 Actions (動作)、Create flow log (建立流量日誌)。
5. 在目的地中，請選擇傳送至 Firehose 交付系統。
6. 在 Firehose 交付串流 ARN 中，請選擇要在其中發佈流量日誌的交付串流 ARN。
7. 對於 Log record format (日誌記錄格式)，請指定流量日誌記錄的格式。
  - 若要使用預設的流量日誌紀錄格式，請選擇 AWS default format (預設格式)。
  - 若要建立自訂格式，請選擇 Custom format (自訂格式)。針對 Log format (日誌格式)，請選擇要包含在流量日誌記錄中的欄位。
8. (選用) 若要新增標籤至流量日誌，請選擇 Add new tag (新增新標籤)，並指定標籤金鑰和值。
9. 選擇 Create flow log (建立流程日誌)。

使用命令列工具建立發佈至 Firehose 的流程日誌

請使用以下其中一個命令：

- [create-flow-logs](#) (AWS CLI)
- [新的 EC2 流量日誌](#) (AWS Tools for Windows PowerShell)

下列 AWS CLI 範例會建立流程日誌，擷取傳輸閘道資訊並將流程日誌交付至指定的 Firehose 交付串流。

```
aws ec2 create-flow-logs \  
    --resource-type TransitGateway \  
    --resource-ids tgw-1a2b3c4d \  
    --log-destination-type kinesis-data-firehose \  
    --log-destination arn:aws:firehose:us-  
east-1:123456789012:deliverystream:flowlogs_stream
```

下列 AWS CLI 範例會建立流程日誌，擷取傳輸閘道資訊，並將流程日誌交付至與來源帳戶不同的 Firehose 交付串流。

```
aws ec2 create-flow-logs \  
    --resource-type TransitGateway \  
    --resource-ids gw-1a2b3c4d \  
    --log-destination-type kinesis-data-firehose \  
    --log-destination arn:aws:firehose:us-  
east-1:123456789012:deliverystream:flowlogs_stream \  
    --destination-account-id 123456789012
```

```
--deliver-logs-permission-arn arn:aws:iam::source-account:role/mySourceRole \  
--deliver-cross-account-role arn:aws:iam::destination-account:role/  
AWSLogDeliveryFirehoseCrossAccountRole
```

## 使用 APIs 或 CLI 建立和管理 AWS 傳輸閘道流量日誌

您可以使用命令列執行此頁面所述的任務。

使用 [create-flow-logs](#) 命令時，適用下列限制：

- `--resource-ids` 的 TransitGateway 或 TransitGatewayAttachment 資源類型上限為 25 個。
- `--traffic-type` 不是預設的必要欄位。如果您為傳輸閘道資源類型提供此值，則會傳回錯誤。此限制僅適用於傳輸閘道資源類型。
- `--max-aggregation-interval` 的預設值為 60，並且是傳輸閘道資源類型唯一接受的值。如果您嘗試傳遞任何其他值，則會傳回錯誤。此限制僅適用於傳輸閘道資源類型。
- `--resource-type` 支援兩種新的資源類型：TransitGateway 和 TransitGatewayAttachment。
- 如果您未設定要包含哪些欄位，`--log-format` 則會包含傳輸閘道資源類型的所有日誌欄位。這僅適用於傳輸閘道資源類型。

### 建立流量日誌

- [create-flow-logs](#) (AWS CLI)
- [新的 EC2 流量日誌](#) (AWS Tools for Windows PowerShell)

### 描述您的流量日誌

- [describe-flow-logs](#) (AWS CLI)
- [獲得 EC2 流量日誌](#) (AWS Tools for Windows PowerShell)

### 檢視您的流量日誌記錄 (日誌事件)

- [get-log-events](#) (AWS CLI)
- [獲得 CWL 日誌事件](#) (AWS Tools for Windows PowerShell)

## 刪除流量日誌

- [delete-flow-logs](#) (AWS CLI)
- [移除 EC2 流量日誌](#) (AWS Tools for Windows PowerShell)

## 檢視 AWS 傳輸閘道流量日誌記錄

透過 Amazon VPC 檢視傳輸閘道流量日誌的相關資訊。當您選擇資源時，會列出該資源的所有流程日誌。顯示的資訊包含流量日誌的 ID、流量日誌組態，以及流量日誌狀態的相關資訊。

### 檢視傳輸閘道流量日誌的相關資訊

1. 在 <https://console.aws.amazon.com/vpc/> 開啟 Amazon VPC 主控台。
2. 在導覽窗格中，選擇 Transit gateways (傳輸閘道) 或 Transit gateway attachments (傳輸閘道連接)。
3. 選取傳輸閘道或傳輸閘道連接，然後選擇 Flow Logs (流量日誌)。標籤上即會顯示流量日誌的相關資訊。Destination type (目標類型) 欄位顯示發佈流量日誌之目標。

## 管理 AWS 傳輸閘道流量日誌標籤

您可以在 Amazon EC2 和 Amazon VPC 主控台中新增或移除流量日誌的標籤。

### 新增或移除傳輸閘道流量日誌的標籤

1. 在 <https://console.aws.amazon.com/vpc/> 開啟 Amazon VPC 主控台。
2. 在導覽窗格中，選擇 Transit gateways (傳輸閘道) 或 Transit gateway attachments (傳輸閘道連接)。
3. 選取傳輸閘道或傳輸閘道連接。
4. 為所需的流量日誌選擇 Manage Tags (管理標籤)。
5. 若要新增新標籤，請選擇 Create Tag (建立標籤)。若要移除標籤，請選擇刪除按鈕 (x)。
6. 選擇儲存。

## 搜尋 AWS 傳輸閘道流量日誌記錄

您可以使用 CloudWatch Logs 主控台，搜尋發佈至 CloudWatch Logs 的流量日誌記錄。您可以使用[指標篩選條件](#)來篩選流量日誌記錄。流量日誌記錄是以空格分隔。

使用 CloudWatch Logs 主控台搜尋流量日誌記錄

1. 在 <https://console.aws.amazon.com/cloudwatch/> 開啟 CloudWatch 主控台。
2. 在導覽窗格中，選擇 Logs (日誌)，然後選擇 Log groups (日誌群組)。
3. 選取包含您流量日誌的日誌群組。隨即顯示每個傳輸閘道日誌串流的清單。
4. 如果您知道要搜尋的傳輸閘道，請選取個別日誌串流。或者，選擇 Search Log Group (搜尋日誌群組) 以搜尋整個日誌群組。如果您的日誌群組中有許多傳輸閘道，這可能需要一些時間，視您選取的時間範圍而定。
5. 對於 Filter events (篩選事件)，請輸入下列字串。這會假設流量日誌記錄使用[預設格式](#)。

```
[version, resource_type, account_id,tgw_id, tgw_attachment_id,
tgw_src_vpc_account_id, tgw_dst_vpc_account_id, tgw_src_vpc_id, tgw_dst_vpc_id,
tgw_src_subnet_id, tgw_dst_subnet_id, tgw_src_eni, tgw_dst_eni, tgw_src_az_id,
tgw_dst_az_id, tgw_pair_attachment_id, srcaddr, dstaddr, srcport, dstport,
protocol, packets, bytes,start,end, log_status, type,packets_lost_no_route,
packets_lost_blackhole, packets_lost_mtu_exceeded, packets_lost_ttl_expired,
tcp_flags,region, flow_direction, pkt_src_aws_service, pkt_dst_aws_service]
```

6. 根據需要透過指定欄位值來修改篩選條件。下列範例會依特定來源 IP 地址進行篩選。

```
[version, resource_type, account_id,tgw_id, tgw_attachment_id,
tgw_src_vpc_account_id, tgw_dst_vpc_account_id, tgw_src_vpc_id, tgw_dst_vpc_id,
tgw_src_subnet_id, tgw_dst_subnet_id, tgw_src_eni, tgw_dst_eni, tgw_src_az_id,
tgw_dst_az_id, tgw_pair_attachment_id, srcaddr= 10.0.0.1, dstaddr,
srcport, dstport, protocol, packets, bytes,start,end, log_status,
type,packets_lost_no_route, packets_lost_blackhole, packets_lost_mtu_exceeded,
packets_lost_ttl_expired, tcp_flags,region, flow_direction, pkt_src_aws_service,
pkt_dst_aws_service]
```

```
[version, resource_type, account_id,tgw_id, tgw_attachment_id,
tgw_src_vpc_account_id, tgw_dst_vpc_account_id, tgw_src_vpc_id, tgw_dst_vpc_id,
tgw_src_subnet_id, tgw_dst_subnet_id, tgw_src_eni, tgw_dst_eni, tgw_src_az_id,
tgw_dst_az_id, tgw_pair_attachment_id, srcaddr= 10.0.2.*, dstaddr,
srcport, dstport, protocol, packets, bytes,start,end, log_status,
type,packets_lost_no_route, packets_lost_blackhole, packets_lost_mtu_exceeded,
```

```
packets_lost_ttl_expired, tcp_flags, region, flow_direction, pkt_src_aws_service,
pkt_dst_aws_service]
```

下列範例會依傳輸閘道識別碼 tgw-123abc456bca、目的地連接埠和位元組數進行篩選。

```
[version, resource_type, account_id, tgw_id=tgw-123abc456bca, tgw_attachment_id,
tgw_src_vpc_account_id, tgw_dst_vpc_account_id, tgw_src_vpc_id, tgw_dst_vpc_id,
tgw_src_subnet_id, tgw_dst_subnet_id, tgw_src_eni, tgw_dst_eni, tgw_src_az_id,
tgw_dst_az_id, tgw_pair_attachment_id, srcaddr, dstaddr, srcport, dstport =
80 || dstport = 8080, protocol, packets, bytes >= 500, start, end, log_status,
type, packets_lost_no_route, packets_lost_blackhole, packets_lost_mtu_exceeded,
packets_lost_ttl_expired, tcp_flags, region, flow_direction, pkt_src_aws_service,
pkt_dst_aws_service]
```

## 刪除 AWS 傳輸閘道流量日誌記錄

您可以使用 Amazon VPC 主控台刪除傳輸閘道流量日誌。

這些程序會停用資源的流量日誌服務。刪除流量日誌記錄並不會刪除 CloudWatch Logs 中的現有日誌串流或 Amazon S3 中的日誌檔。現有的流量日誌資料必須使用各服務的主控台進行刪除。此外，刪除發佈至 Amazon S3 的流量日誌並不會移除儲存貯體原則與日誌檔案存取控制清單 (ACL)。

### 刪除傳輸閘道流量日誌

1. 在 <https://console.aws.amazon.com/vpc/> 開啟 Amazon VPC 主控台。
2. 在導覽窗格中，選擇 Transit gateways (傳輸閘道)。
3. 選擇 Transit gateway ID (傳輸閘道 ID)。
4. 在 Flow logs (流量日誌) 區段中，選擇您要刪除的流量日誌。
5. 選擇 Actions (動作)，然後選擇 Delete flow logs (刪除流量日誌)。
6. 選擇 Delete (刪除)，確認您要刪除此流量。

# AWS Transit Gateway 中的指標和事件

您可以使用下列功能來監控您的傳輸閘道、分析流量模式，以及疑難排解傳輸閘道的問題。

## CloudWatch 指標

您可以使用 Amazon CloudWatch 擷取有關傳輸閘道資料點的統計資料，作為一組排序的時間序列資料 (稱為指標)。您可以使用這些指標來確認您的系統是否依照預期執行。如需詳細資訊，請參閱 [AWS Transit Gateway 中的 CloudWatch 指標](#)。

## 傳輸閘道流量日誌

您可以使用傳輸閘道流量日誌擷取關於傳輸閘道上網路流量的詳細資訊。如需詳細資訊，請參閱 [傳輸閘道流量日誌](#)。

## VPC 流量日誌

您可以使用 VPC 流量日誌，擷取傳入及傳出連結到傳輸閘道的 VPC 的流量詳細資訊。如需詳細資訊，請參閱《Amazon VPC 使用者指南》中的 [VPC 流量日誌](#)。

## CloudTrail 日誌

您可以使用 AWS CloudTrail 來擷取對傳輸閘道 API 進行呼叫的詳細資訊，並將其儲存為 Amazon S3 中的日誌檔案。您可以使用這些 CloudTrail 日誌來判斷提出了哪些呼叫、提出呼叫的來源 IP 地址、提出呼叫的人員及時間等。如需詳細資訊，請參閱 [CloudTrail 日誌](#)。

## 使用 Network Manager 的 CloudWatch 事件

您可以使用 AWS Network Manager 將事件轉送至 CloudWatch，然後將這些事件路由至目標函數或串流。Network Manager 會產生拓撲變更、路由更新和狀態更新等事件，所有這些事件都可用來提醒您傳輸閘道的變更。如需詳細資訊，請參閱《傳輸閘道AWS 全球網路使用者指南》中的 [使用 CloudWatch 事件監控您的全球網路](#)。

# AWS Transit Gateway 中的 CloudWatch 指標

Amazon VPC 會將資料點發佈到 Amazon CloudWatch，以供您的傳輸閘道和傳輸閘道連接使用。CloudWatch 可讓使用一組時間序列資料的形式來擷取這些資料點的相關統計資料，也就是指標。您可以將指標視為要監控的變數，且資料點是該變數在不同時間點的值。每個資料點都有相關聯的時間戳記和可選的測量單位。

您可以使用指標來確認系統的運作符合預期。例如，若指標超過您認為能夠接受的範圍，您可以建立 CloudWatch 警示來監控指定的指標並執行動作 (例如傳送通知到電子郵件地址)。

Amazon VPC 會以 60 秒的時間間隔測量並將其指標傳送至 CloudWatch。

如需詳細資訊，請參閱 [Amazon CloudWatch 使用者指南](#)。

內容

- [傳輸閘道指標](#)
- [附件層級和可用區域指標](#)
- [傳輸閘道指標維度](#)

## 傳輸閘道指標

AWS/TransitGateway 命名空間包含下列指標。

一律會報告所有指標。其值取決於透過傳輸閘道的流量。如需支援的維度，[傳輸閘道指標維度](#)請參閱。

指標	描述
BytesDropCountBlackhole	因配對至 blackhole 路由而遭捨棄的位元組數目。 統計資訊：唯一有意義的統計資訊是 Sum。
BytesDropCountNoRoute	未配對至路由而遭捨棄的位元組數目。 統計資訊：唯一有意義的統計資訊是 Sum。
BytesIn	傳輸閘道接收的位元組數目。 統計資訊：唯一有意義的統計資訊是 Sum。
BytesOut	從傳輸閘道傳送的位元組數。 統計資訊：唯一有意義的統計資訊是 Sum。
PacketsIn	傳輸閘道接收的封包數目。 統計資訊：唯一有意義的統計資訊是 Sum。
PacketsOut	傳輸閘道所傳送的封包數目。

指標	描述
	統計資訊：唯一有意義的統計資訊是 Sum。
PacketDropCountBlackhole	因配對至 blackhole 路由而遭捨棄的封包數量。 統計資訊：唯一有意義的統計資訊是 Sum。
PacketDropCountNoRoute	未配對至路由而遭捨棄的封包數量。 統計資訊：唯一有意義的統計資訊是 Sum。
PacketDropCountTTLExpired	因 TTL 過期而捨棄的封包數目。 統計資訊：唯一有意義的統計資訊是 Sum。

## 附件層級和可用區域指標

下列指標適用於傳輸閘道連接。所有連接指標都會發佈至傳輸閘道擁有者的帳戶。個別連接指標也會發佈至連接擁有者的帳戶。連接擁有者只能檢視自己連接的指標。如需有關支援的連接類型的詳細資訊，請參閱 [the section called “資源連接”](#)。

可用區域指標適用於傳輸閘道附件上的可用區域 (AZs)。只有 VPC 連接支援每個可用區域指標。所有 AZ 層級指標都會發佈至傳輸閘道擁有者的帳戶。附件的個別 AZ 指標也會發佈到附件擁有者的帳戶。附件擁有者只能檢視自己附件的每個可用區域指標。

一律會報告所有指標。其值取決於傳入和/或傳出傳輸閘道連接的流量。如需支援的維度，[傳輸閘道指標維度](#)請參閱。

指標	描述
BytesDropCountBlackhole	因為其符合傳輸閘道連接上的 blackhole 路由而捨棄的位元組數目。 統計資訊：唯一有意義的統計資訊是 Sum。
BytesDropCountNoRoute	因為封包與傳輸閘道連接上的路由不相符，所以捨棄的位元組數量。 統計資訊：唯一有意義的統計資訊是 Sum。

指標	描述
BytesIn	<p>傳輸閘道從連接接收的位元組數目。</p> <p>統計資訊：唯一有意義的統計資訊是 Sum。</p>
BytesOut	<p>從傳輸閘道傳送至連接的位元組數。</p> <p>統計資訊：唯一有意義的統計資訊是 Sum。</p>
PacketsIn	<p>傳輸閘道從連接接收到的封包數目。</p> <p>統計資訊：唯一有意義的統計資訊是 Sum。</p>
PacketsOut	<p>傳輸閘道傳送至連接的封包數目。</p> <p>統計資訊：唯一有意義的統計資訊是 Sum。</p>
PacketDropCountBlackhole	<p>因為它們符合傳輸閘道連接上的 blackhole 路由而捨棄的封包數目。</p> <p>統計資訊：唯一有意義的統計資訊是 Sum。</p>
PacketDropCountNoRoute	<p>未配對至路由而遭捨棄的封包數量。</p> <p>統計資訊：唯一有意義的統計資訊是 Sum。</p>
PacketDropCountTTLExpired	<p>因 TTL 過期而捨棄的封包數目。</p> <p>統計資訊：唯一有意義的統計資訊是 Sum。</p>

## 傳輸閘道指標維度

使用下列維度篩選傳輸閘道指標資料：

維度	描述
TransitGateway	依傳輸閘道篩選指標資料。

維度	描述
TransitGatewayAttachment	依傳輸閘道連接篩選指標資料。
TransitGateway, AvailabilityZone	依傳輸閘道和可用區域篩選指標資料。
TransitGatewayAttachment, AvailabilityZone	依傳輸閘道連接和可用區域篩選指標資料。

## 使用 記錄 AWS Transit Gateway API 呼叫 AWS CloudTrail

AWS Transit Gateway；與整合[AWS CloudTrail](#)，此服務提供由使用者、角色或所採取動作的記錄 AWS 服務。CloudTrail 會將 Transit Gateway 的所有 API 呼叫擷取為事件。擷取的呼叫包括來自 Transit Gateway 主控台的呼叫，以及對 Transit Gateway API 操作的程式碼呼叫。您可以使用 CloudTrail 所收集的資訊，判斷對 Transit Gateway 提出的請求、提出請求的 IP 地址、提出請求的時間，以及其他詳細資訊。

每一筆事件或日誌專案都會包含產生請求者的資訊。身分資訊可協助您判斷下列事項：

- 該請求是否使用根使用者還是使用者憑證提出。
- 請求是否代表 IAM Identity Center 使用者提出。
- 提出該請求時，是否使用了特定角色或聯合身分使用者的暫時安全憑證。
- 該請求是否由另一項 AWS 服務服務提出。

當您建立帳戶 AWS 帳戶時 CloudTrail 會在 中處於作用中狀態，而且您會自動存取 CloudTrail 事件歷史記錄。CloudTrail 事件歷史記錄為 AWS 區域中過去 90 天記錄的管理事件，提供可檢視、可搜尋、可下載且不可變的記錄。如需詳細資訊，請參閱「AWS CloudTrail 使用者指南」中的[使用 CloudTrail 事件歷史記錄](#)。檢視事件歷史記錄不會產生 CloudTrail 費用。

如需 AWS 帳戶 過去 90 天內持續記錄的事件，請建立線索或 [CloudTrail Lake](#) 事件資料存放區。

## CloudTrail 追蹤

線索能讓 CloudTrail 將日誌檔案交付至 Amazon S3 儲存貯體。使用 建立的所有線索 AWS 管理主控台 都是多區域。您可以使用 AWS CLI 建立單一或多區域追蹤。建議您建立多區域追蹤，因為您擷取 AWS 區域 帳戶中所有的活動。如果您建立單一區域追蹤，您只能檢視追蹤 AWS 區域中記錄的事件。如需追蹤的詳細資訊，請參閱《AWS CloudTrail 使用者指南》中的[為您的 AWS 帳戶建立追蹤](#)和[為組織建立追蹤](#)。

您可以透過建立追蹤，免費將持續管理事件的一個複本從 CloudTrail 傳遞至您的 Amazon S3 儲存貯體，但這樣做會產生 Amazon S3 儲存費用。如需 CloudTrail 定價的詳細資訊，請參閱[AWS CloudTrail 定價](#)。如需 Amazon S3 定價的相關資訊，請參閱[Amazon S3 定價](#)。

## CloudTrail Lake 事件資料存放區

CloudTrail Lake 讓您能夠對事件執行 SQL 型查詢。CloudTrail Lake 會將分列式 JSON 格式的現有事件轉換為 [Apache ORC](#) 格式。ORC 是一種單欄式儲存格式，針對快速擷取資料進行了最佳化。系統會將事件彙總到事件資料存放區中，事件資料存放區是事件的不可變集合，其依據為您透過套用[進階事件選取器](#)選取的條件。套用於事件資料存放區的選取器控制哪些事件持續存在並可供您查詢。如需 CloudTrail Lake 的詳細資訊，請參閱 AWS CloudTrail 《使用者指南》中的[使用 AWS CloudTrail Lake](#)。

CloudTrail Lake 事件資料存放區和查詢會產生費用。建立事件資料存放區時，您可以選擇要用於事件資料存放區的[定價選項](#)。此定價選項將決定擷取和儲存事件的成本，以及事件資料存放區的預設和最長保留期。如需 CloudTrail 定價的詳細資訊，請參閱[AWS CloudTrail 定價](#)。

## 傳輸閘道管理事件

[管理事件](#)提供有關在 資源上執行的管理操作的資訊 AWS 帳戶。這些也稱為控制平面操作。根據預設，CloudTrail 記錄管理事件。

AWS Transit Gateway 會將所有 Transit Gateway 控制平面操作記錄為管理事件。如需 AWS Transit Gateway 記錄到 CloudTrail 的 Transit Gateway 控制平面操作清單，請參閱《Amazon EC2 API 參考》中的[AWS Transit Gateway 動作](#)。Amazon EC2

## 傳輸閘道事件範例

一個事件代表任何來源提出的單一請求，並包含請求 API 操作的相關資訊、操作的日期和時間、請求參數等。CloudTrail 日誌檔案不是公有 API 呼叫的已排序堆疊追蹤，因此事件不會以任何特定順序顯示。

追蹤是一種組態，能讓事件以日誌檔案的形式交付到您指定的 Amazon S3 儲存貯體。CloudTrail 日誌檔案包含一或多個日誌專案。一個事件為任何來源提出的單一請求，並包含請求動作、請求的日期和時間、請求參數等資訊。CloudTrail 日誌檔並非依公有 API 呼叫的堆疊追蹤排序，因此不會以任何特定順序出現。

日誌檔案包含您 AWS 帳戶所有 API 呼叫的事件，而不只是傳輸閘道 API 呼叫。您可以透過 `eventSource` 值檢查 `ec2.amazonaws.com` 元素，將呼叫定位至傳輸閘道 API。若要檢視關於特定動作的紀錄，例如 `CreateTransitGateway`，請透過動作名稱檢查 `eventName` 元素。

以下是使用主控台建立傳輸閘道之使用者之傳輸閘道 API 的範例 CloudTrail 日誌記錄。您可以使用 `userAgent` 元素來辨識主控台。您可以使用 `eventName` 元素來辨識請求的 API 呼叫。使用者 (Alice) 的相關資訊則可在 `userIdentity` 元素中找到。

#### Example範例：CreateTransitGateway

```
{
  "eventVersion": "1.05",
  "userIdentity": {
    "type": "IAMUser",
    "principalId": "123456789012",
    "arn": "arn:aws:iam::123456789012:user/Alice",
    "accountId": "123456789012",
    "accessKeyId": "AKIAIOSFODNN7EXAMPLE",
    "userName": "Alice"
  },
  "eventTime": "2018-11-15T05:25:50Z",
  "eventSource": "ec2.amazonaws.com",
  "eventName": "CreateTransitGateway",
  "awsRegion": "us-west-2",
  "sourceIPAddress": "198.51.100.1",
  "userAgent": "console.ec2.amazonaws.com",
  "requestParameters": {
    "CreateTransitGatewayRequest": {
      "Options": {
        "DefaultRouteTablePropagation": "enable",
        "AutoAcceptSharedAttachments": "disable",
        "DefaultRouteTableAssociation": "enable",
        "VpnEcmpSupport": "enable",
        "DnsSupport": "enable"
      },
      "TagSpecification": {
        "ResourceType": "transit-gateway",
        "tag": 1,

```

```
        "Tag": {
            "Value": "my-tgw",
            "tag": 1,
            "Key": "Name"
        }
    },
},
"responseElements": {
    "CreateTransitGatewayResponse": {
        "xmlns": "http://ec2.amazonaws.com/doc/2016-11-15/",
        "requestId": "a07c1edf-c201-4e44-bffb-3ce90EXAMPLE",
        "transitGateway": {
            "tagSet": {
                "item": {
                    "value": "my-tgw",
                    "key": "Name"
                }
            },
            "creationTime": "2018-11-15T05:25:50.000Z",
            "transitGatewayId": "tgw-0a13743bd6c1f5fcb",
            "options": {
                "propagationDefaultRouteTableId": "tgw-rtb-0123cd602be10b00a",
                "amazonSideAsn": 64512,
                "defaultRouteTablePropagation": "enable",
                "vpnEcmpSupport": "enable",
                "autoAcceptSharedAttachments": "disable",
                "defaultRouteTableAssociation": "enable",
                "dnsSupport": "enable",
                "associationDefaultRouteTableId": "tgw-rtb-0123cd602be10b00a"
            },
            "state": "pending",
            "ownerId": 123456789012
        }
    }
},
"requestID": "a07c1edf-c201-4e44-bffb-3ce90EXAMPLE",
"eventID": "e8fa575f-4964-4ab9-8ca4-6b5b4EXAMPLE",
"eventType": "AwsApiCall",
"recipientAccountId": "123456789012"
}
```

# AWS Transit Gateway 中的身分和存取管理

AWS 使用安全登入資料來識別您的身分，並授予您 AWS 存取資源的權限。您可以使用 AWS Identity and Access Management (IAM) 的功能，允許其他使用者、服務和應用程式完整或有限地使用您的 AWS 資源，而無需共用您的安全登入資料。

根據預設，IAM 使用者沒有建立、檢視或修改 AWS 資源的許可。若要允許使用者存取資源 (例如傳輸閘道) 和執行任務，您必須建立 IAM 政策來授予使用者許可，以使用他們需要之特定資源和 API 動作，然後將此政策連接到使用者所屬的群組。將政策連接到使用者或使用者群組時，政策會允許或拒絕使用者在特定資源上執行特定任務的許可。

若要使用傳輸閘道，下列其中一個 AWS 受管政策可能符合您的需求：

- [AmazonEC2FullAccess](#)
- [AmazonEC2ReadOnlyAccess](#)
- [PowerUserAccess](#)
- [ReadOnlyAccess](#)

## 管理傳輸閘道的政策範例

以下是使用傳輸閘道的傳輸閘道 IAM 原則範例。

建立具有必要標籤的傳輸閘道

以下範例可讓使用者建立傳輸閘道。aws:RequestTag 條件金鑰需要使用者使用標籤 stack=prod 標記傳輸閘道。aws:TagKeys 條件金鑰使用 ForAllValues 修飾詞，表示請求中只允許 stack 金鑰 (不可指定其他標籤)。如果使用者在建立傳輸閘道時未傳遞此特定標籤，或者他們完全沒有指定標籤，則請求會失敗。

第二個陳述式使用 ec2:CreateAction 條件鍵限制使用者在 CreateTransitGateway 的條件下才可建立標籤。

JSON

```
{
  "Version": "2012-10-17",
  "Statement": [
```

```

    {
      "Sid": "AllowCreateTaggedTGWs",
      "Effect": "Allow",
      "Action": "ec2:CreateTransitGateway",
      "Resource": "arn:aws:ec2:us-east-1:123456789012:transit-gateway/*",
      "Condition": {
        "StringEquals": {
          "aws:RequestTag/stack": "prod"
        },
        "ForAllValues:StringEquals": {
          "aws:TagKeys": [
            "stack"
          ]
        }
      }
    },
    {
      "Effect": "Allow",
      "Action": [
        "ec2:CreateTags"
      ],
      "Resource": "arn:aws:ec2:us-east-1:123456789012:transit-gateway/*",
      "Condition": {
        "StringEquals": {
          "ec2:CreateAction": "CreateTransitGateway"
        }
      }
    }
  ]
}

```

## 使用傳輸閘道路由表

下列範例可讓使用者僅針對特定傳輸閘道建立和刪除傳輸閘道路由表 (tgw-11223344556677889)。使用者也可以在任何傳輸閘道路由表中建立和取代路由，但僅適用於具有標籤 `network=new-york-office` 的附件。

## JSON

```

{
  "Version": "2012-10-17",

```

```

    "Statement": [
      {
        "Effect": "Allow",
        "Action": [
          "ec2:DeleteTransitGatewayRouteTable",
          "ec2:CreateTransitGatewayRouteTable"
        ],
        "Resource": [
          "arn:aws:ec2:us-east-1:123456789012:transit-gateway/
          tgw-11223344556677889",
          "arn:aws:ec2:*:*:transit-gateway-route-table/*"
        ]
      },
      {
        "Effect": "Allow",
        "Action": [
          "ec2:CreateTransitGatewayRoute",
          "ec2:ReplaceTransitGatewayRoute"
        ],
        "Resource": "arn:aws:ec2:*:*:transit-gateway-attachment/*",
        "Condition": {
          "StringEquals": {
            "ec2:ResourceTag/network": "new-york-office"
          }
        }
      },
      {
        "Effect": "Allow",
        "Action": [
          "ec2:CreateTransitGatewayRoute",
          "ec2:ReplaceTransitGatewayRoute"
        ],
        "Resource": "arn:aws:ec2:*:*:transit-gateway-route-table/*"
      }
    ]
  }
}

```

## 在 Transit Gateway 中使用 AWS 傳輸閘道的服務連結角色

Amazon VPC 使用服務連結角色，取得其代表您呼叫其他 AWS 服務所需的許可。如需詳細資訊，請參閱「IAM 使用者指南」中的[服務連結角色](#)。

## 傳輸閘道服務連結角色

當您使用傳輸閘道時，Amazon VPC 使用服務連結角色，取得其代表您呼叫其他 AWS 服務所需的許可。

### 服務連結角色授予的許可

使用傳輸閘道時，Amazon VPC 會使用名為 `AWSServiceRoleForVPCTransitGateway` 的服務連結角色代您呼叫以下動作：

- `ec2:CreateNetworkInterface`
- `ec2:DescribeNetworkInterfaces`
- `ec2:ModifyNetworkInterfaceAttribute`
- `ec2>DeleteNetworkInterface`
- `ec2:CreateNetworkInterfacePermission`
- `ec2:AssignIpv6Addresses`
- `ec2:UnAssignIpv6Addresses`

`AWSServiceRoleForVPCTransitGateway` 角色信任下列服務可擔任該角色：

- `transitgateway.amazonaws.com`

`AWSServiceRoleForVPCTransitGateway` 使用受管政策

[AWSVPCTransitGatewayServiceRolePolicy](#)。

您必須設定許可，IAM 實體 (如使用者、群組或角色) 才可建立、編輯或刪除服務連結角色。如需詳細資訊，請參閱 IAM 使用者指南中的 [服務連結角色許可](#)。

### 建立服務連結角色

您不需要手動建立 `AWSServiceRoleForVPCTransitGateway` 角色。當您將帳戶中的 VPC 連線到傳輸閘道時，Amazon VPC 會為您建立此角色。

### 編輯服務連結角色

您可以使用 IAM 來編輯 `AWSServiceRoleForVPCTransitGateway` 的描述。如需詳細資訊，請參閱 IAM 使用者指南中的 [編輯服務連結角色描述](#)。

## 刪除服務連結角色

如果您不再需要使用傳輸閘道，建議您刪除 `AWSServiceRoleForVPCTransitGateway`。

只有在您刪除 AWS 帳戶中的所有傳輸閘道 VPC 附件後，才能刪除此服務連結角色。這可確保避免您不小心移除存取 VPC 附件所需的許可。

您可以使用 IAM 主控台、IAM CLI 或 IAM API 刪除服務連結角色。如需詳細資訊，請參閱《IAM 使用者指南》中的 [刪除服務連結角色](#)。

刪除 `AWSServiceRoleForVPCTransitGateway` 之後，若您將帳戶內 VPC 連線至傳輸閘道，Amazon VPC 會再次建立此角色。

## AWS AWS Transit Gateway 中傳輸閘道的 受管政策

AWS 受管政策是由 AWS 受管政策建立和管理的獨立政策旨在為許多常用案例提供許可，以便您可以開始將許可指派給使用者、群組和角色。

請記住，AWS 受管政策可能不會授予特定使用案例的最低權限許可，因為這些許可可供所有 AWS 客戶使用。我們建議您定義特定於使用案例的 [客戶管理政策](#)，以便進一步減少許可。

您無法變更 AWS 受管政策中定義的許可。如果 AWS 更新 AWS 受管政策中定義的許可，則更新會影響政策連接的所有主體身分（使用者、群組和角色）。AWS 服務當新的 啟動或新的 API 操作可用於現有服務時，AWS 最有可能更新 AWS 受管政策。

如需詳細資訊，請參閱 IAM 使用者指南中的 [AWS 受管政策](#)。

若要使用傳輸閘道，下列其中一個 AWS 受管政策可能符合您的需求：

- [AmazonEC2FullAccess](#)
- [AmazonEC2ReadOnlyAccess](#)
- [PowerUserAccess](#)
- [ReadOnlyAccess](#)

## AWS 受管政策：AWSVPCTransitGatewayServiceRolePolicy

此政策會連接至 [AWSServiceRoleForVPCTransitGateway](#) 角色。這允許 Amazon VPC 為傳輸閘道連接建立和管理資源。

若要檢視此政策的許可，請參閱《AWS 受管政策參考指南》中的 [AWSVPCTransitGatewayServiceRolePolicy](#)。

## AWS 受管政策的傳輸閘道更新

檢視自 Amazon VPC 在 2021 年 3 月開始追蹤這些變更以來，傳輸閘道 AWS 受管政策更新的詳細資訊。

變更	描述	Date
Amazon VPC 開始追蹤變更	Amazon VPC 開始追蹤其 AWS 受管政策的變更。	2021 年 3 月 1 日

## AWS Transit Gateway 中傳輸閘道的網路 ACLs

網路存取控制清單 (NACL) 是選擇性的安全性層。

網路存取控制清單 (NACL) 規則會以不同方式套用，視案例而定：

- [the section called “EC2 執行個體和傳輸閘道關聯的相同子網路”](#)
- [the section called “EC2 執行個體和傳輸閘道關聯的不同子網路”](#)

### EC2 執行個體和傳輸閘道關聯的相同子網路

考慮這樣一個組態，即在相同子網路中擁有 EC2 執行個體和傳輸閘道關聯。相同的網路 ACL 用於從 EC2 執行個體到傳輸閘道的流量，以及從傳輸閘道到執行個體的流量。

針對從執行個體到傳輸閘道的流量，NACL 規則按以下進行套用：

- 傳出規則使用目的地 IP 地址進行評估。
- 傳入規則使用來源 IP 地址進行評估。

針對從傳輸閘道執行個體的流量，NACL 規則按以下方式進行套用：

- 傳出規則不會進行評估。
- 傳入規則不會進行評估。

## EC2 執行個體和傳輸閘道關聯的不同子網路

考慮這樣一個組態，即在一個子網路中擁有 EC2 執行個體，而傳輸閘道關聯位於不同子網路中，並且每個子網路都與不同的網路 ACL 相關聯。

網路 ACL 規則按如下 EC2 執行個體子網路的方式進行套用：

- 傳出規則使用目的地 IP 地址評估從執行個體到傳輸閘道的流量。
- 傳入規則使用來源 IP 地址評估從傳輸閘道到執行個體的流量。

針對傳輸閘道子網路，NACL 規則按以下方式進行套用：

- 傳出規則使用目的地 IP 地址評估從傳輸閘道到執行個體的流量。
- 傳出規則不用於評估從執行個體到傳輸網關的流量。
- 傳入規則使用來源 IP 地址評估從執行個體到傳輸閘道的流量。
- 傳入規則不用於評估從傳輸閘道到執行個體的流量。

## 最佳實務

為每個傳輸閘道 VPC 連接使用個別子網路。對於每個子網路，請使用小型 CIDR (例如 /28)，以便擁有 EC2 資源的更多位址。當您使用獨立的子網路時，您可以設定下列項目：

- 保持與傳輸閘道子網路相關聯的輸入和輸出 NACL 之開啟。
- 視您的流量而定，您可以將 NACL 套用至工作負載子網路。

如需 VPC 連接運作方式的詳細資訊，請參閱 [the section called “資源連接”](#)。

## AWS 傳輸閘道配額

您的 AWS 帳戶 具有與傳輸閘道相關的下列配額（先前稱為限制）。除非另有說明，否則每個配額都是區域特定的。

Service Quotas 主控台可提供您的帳戶配額的相關資訊。您可以使用 Service Quotas 主控台來檢視預設配額，並對可調整的配額[請求提高配額](#)。如需詳細資訊，請參閱《Service Quotas 使用者指南》中的[請求提高配額](#)。

如果 Service Quotas 尚未提供可調整的配額，您可以開立支援案例。

### 一般

名稱	預設	可調整
每個帳戶的傳輸閘道	5	<a href="#">是</a>
每個傳輸閘道的 CIDR 區塊	5	否

[the section called “Connect 連接和 Connect 對等”](#) 功能中會使用 CIDR 區塊。

### 路由

名稱	預設	可調整
每個傳輸閘道的傳輸閘道路由表	20	<a href="#">是</a>
單一傳輸閘道所有路由表的合併路由總計 (動態和靜態)	10,000	請聯絡您的解決方案架構師 (SA) 或技術客戶經理 (TAM) 以取得進一步協助。
從虛擬路由器設備公告至 Connect 對等的動態路由數目	1,000	請聯絡您的解決方案架構師 (SA) 或技術客戶經理 (TAM) 以取得進一步協助。

名稱	預設	可調整
從傳輸閘道上的 Connect 對等公告至虛擬路由器設備的路由數目	5,000	否
單一連接字首的靜態路由	1	否

公告的路由來自與 Connect 連接相關聯的路由表。

## 傳輸閘道連接

傳輸閘道不能有超過一個連至相同 VPC 的 VPC 連接。

名稱	預設	可調整
每個傳輸閘道的連接	5,000	<a href="#">是</a>
每個 VPC 的傳輸閘道	5	否
每個傳輸閘道的對等連接	50	<a href="#">是</a>
每個傳輸閘道待執行的對等連接	10	<a href="#">是</a>
在兩個傳輸閘道之間或一個傳輸閘道與 Cloud WAN 核心網路邊緣 (CNE) 之間的對等連接	1	否
每個 Connect 連接的 Connect 對等 (GRE 通道) 數目	4	否
每個傳輸閘道的 VPN 集中器	5	否
每個 VPN 集中器的 VPN 連線數	100	否

## 頻寬

許多因素都可能影響 Site-to-Site VPN 連線的實際頻寬，包括但不限於：封包大小、流量混合 (TCP/UDP)、中繼網路的塑型或節流政策、網際網路運作概況，以及特定的應用程式需求。對於 VPC 連接、Direct Connect 閘道或對等傳輸閘道連接，我們將嘗試提供超出預設值的額外頻寬。

名稱	預設	可調整
每個可用區域每個 VPC 連接的頻寬	每個方向最多 100 Gbps ( 即 100 Gbps 輸入和 100 Gbps 輸出 )	請聯絡您的解決方案架構師 (SA) 或技術客戶經理 (TAM) 以取得進一步協助。
每個可用區域每個傳輸閘道 VPC 連接的每秒封包數	最多 7,500,000	請聯絡您的解決方案架構師 (SA) 或技術客戶經理 (TAM) 以取得進一步協助。
區域中每個可用可用區域的 Direct Connect 閘道或對等傳輸閘道連線頻寬	每個方向最多 100 Gbps ( 即 100 Gbps 輸入和 100 Gbps 輸出 )	請聯絡您的解決方案架構師 (SA) 或技術客戶經理 (TAM) 以取得進一步協助。
區域中每個可用可用區域的每個傳輸閘道連接 (Direct Connect 和對等連接 ) 每秒封包數	最多 7,500,000	請聯絡您的解決方案架構師 (SA) 或技術客戶經理 (TAM) 以取得進一步協助。
每個 Connect 連接每個 Connect 對等 (GRE 通道) 的最大頻寬	最高 5 Gbps	否
每個 Connect 對等的每秒封包數量上限	最多 300,000	否

您可以使用等價多路徑路由 (ECMP) 彙整多個 VPN 通道以取得更高的 VPN 頻寬。若要使用 ECMP，必須針對動態路由設定 VPN 連線。使用靜態路由的 VPN 連線不支援 ECMP。

只要基礎傳輸 (VPC 或 Direct Connect) 連接支援所需的頻寬，每個 Connect 連接最多可以建立 4 個 Connect 對等 ( 每個 Connect 連接的總頻寬最多 20 Gbps)。您可以透過跨同一 Connect 連接的多個 Connect 對等，或跨同一傳輸閘道上的多個 Connect 連接，水平擴展使用 ECMP 以取得更高的頻寬。傳輸閘道無法在同一 Connect 對等的 BGP 對等之間使用 ECMP。

如需 VPN 通道的頻寬和封包限制，請參閱 [VPN 頻寬和輸送量](#)。

## Direct Connect 閘道

名稱	預設	可調整
Direct Connect 每個傳輸閘道的閘道數	20	否
每個閘道的傳輸 Direct Connect 閘道數	6	否

## 最大傳輸單位 (MTU)

- 網路連線的 MTU 係允許通過該連線的最大封包大小 (以位元組為單位)。連線的 MTU 越大，單一封包能傳遞的資料也越多。傳輸閘道支援 8500 位元組的 MTU，用於 VPCs、Direct Connect、Transit Gateway Connect 和對等連接 (區域內、區域間和 Cloud WAN 對等連接) 之間的流量。VPN 連線的流量可擁有 1500 個位元組的 MTU。
- 從 VPC 對等互連遷移以使用傳輸閘道時，VPC 對等互連和傳輸閘道之間的 MTU 大小不匹配可能會導致某些非對稱流量的封包捨棄。同時更新兩個 VPC，以避免由於大小不匹配而捨棄巨型封包。
- 傳輸閘道會強制執行所有封包的最大區段大小 (MSS) 限制。如需詳細資訊，請參閱 [RFC879](#)。
- 如需 MTU 的站台對站台 VPN 配額詳細資訊，請參閱《AWS Site-to-Site VPN 使用者指南》中的 [最大傳輸單位 \(MTU\)](#)。
- 傳輸閘道支援在 VPC 和 Connect 連接上傳入流量的路徑 MTU 探索 (PMTUD)。傳輸閘道會 FRAG\_NEEDED 為 ICMPv4 封包和 ICMPv6 Packet Too Big (PTB) 封包產生。傳輸閘道不支援 Site-to-site VPN、Direct Connect 和對等連接上的 PMTUD。如需路徑 MTU 探索的詳細資訊，請參閱《Amazon VPC 使用者指南》中的 [路徑 MTU 探索](#)

## 多點傳送

### Note

傳輸閘道多點傳送可能不適用於高頻率交易或效能敏感型應用程式。我們強烈建議您檢閱下列多點傳送限制。如需效能需求的詳細審核，請聯絡您的 帳戶或解決方案架構師團隊。

名稱	預設	可調整
每個傳輸閘道的多點傳送網域	20	請聯絡您的解決方案架構師 (SA) 或技術客戶經理 (TAM) 以取得進一步協助。
每個傳輸閘道的多點傳送網路介面	10,000	請聯絡您的解決方案架構師 (SA) 或技術客戶經理 (TAM) 以取得進一步協助。
每個 VPC 的多點傳送網域關聯	20	請聯絡您的解決方案架構師 (SA) 或技術客戶經理 (TAM) 以取得進一步協助。
每個傳輸閘道的靜態和 IGMPv2 多點傳送群組成員和來源	10,000	否
每個傳輸閘道多點傳送群組的靜態和 IGMPv2 多點傳送群組成員	100	否
每個流量的最大多點傳送輸送量	1 Gbps	否
每個可用區域的多點傳送最大總輸送量	20 Gbps	否
每秒每秒最大封包數 ( 少於 10 個接收器 )	75,000	否
每個流程每秒封包數上限 ( 大於 10 個接收者 )	15,000	否
每秒彙總封包上限 ( 少於 10 個接收者 )	2 , 500 , 000	否
每秒彙總封包數上限 ( 大於 10 個接收者 )	500,000	否

# AWS Network Manager

名稱	預設	可調整
每個的全域網路 AWS 帳戶	5	是
每個全球網路的裝置	200	是
每個全球網路的連結	200	是
每個全域網路的站台	200	是
每個全球網路的連線	500	否

## 額外配額資源

如需詳細資訊，請參閱下列內容：

- 《AWS Site-to-Site VPN 使用者指南》中的 [Site-to-Site VPN 配額](#)
- 《Amazon VPC 使用者指南》中的 [Amazon VPC 配額](#)
- 《AWS Direct Connect 使用者指南》中的 [Direct Connect 配額](#)

## 傳輸閘道的文件歷程記錄

下表說明傳輸閘道的版本。

變更	描述	日期
<a href="#">彈性成本分配</a>	設定彈性的成本分配政策，以控制整個組織的資料處理和傳輸成本分配方式。	2025 年 11 月 20 日
<a href="#">傳輸閘道的加密支援</a>	管理傳輸閘道上的加密支援，以強制執行所有流量的 encryption-in-transit。	2025 年 11 月 20 日
<a href="#">網路函數附件</a>	建立網路函數連接，以直接連接傳輸閘道 AWS Network Firewall。	2025 年 6 月 16 日
<a href="#">參考支援的安全群組</a>	您現在可以跨連接到傳輸閘道 VPCs 參考安全群組。	2024 年 9 月 25 日
<a href="#">AWS 傳輸閘道配額</a>	已新增頻寬限制。	2023 年 8 月 14 日
<a href="#">AWS 傳輸閘道流程日誌</a>	傳輸閘道現在支援傳輸閘道流量日誌，可讓您監控和記錄傳輸閘道之間的網路流量。	2022 年 7 月 14 日
<a href="#">傳輸閘道政策資料表</a>	使用政策資料表設定傳輸閘道的動態路由，以便自動與對等傳輸閘道類型交換路由和連線能力資訊。	2022 年 7 月 13 日
<a href="#">Network Manager 使用者指南</a>	Network Manager 是以獨立指南的方式建立，不再隨附在 AWS Transit Gateway 使用者指南中。	2021 年 12 月 2 日

<a href="#">對等連接</a>	您可以在相同的區域中，建立與傳輸閘道的對等連線。	2021 年 12 月 1 日
<a href="#">Transit Gateway Connect</a>	您可以在 VPC 中執行的傳輸閘道與第三方虛擬設備之間建立連線。	2020 年 12 月 10 日
<a href="#">設備模式</a>	您可以在 VPC 連接上啟用設備模式，以確保雙向流量流經連接的相同可用區域。	2020 年 10 月 29 日
<a href="#">字首清單參考資料</a>	您可以參考傳輸閘道路由表中的字首清單。	2020 年 8 月 24 日
<a href="#">修改傳輸閘道</a>	您可以修改傳輸閘道的組態選項。	2020 年 8 月 24 日
<a href="#">傳輸閘道連接的 CloudWatch 指標</a>	您可以檢視個別傳輸閘道連接的 CloudWatch 指標。	2020 年 7 月 6 日
<a href="#">Network Manager Route Analyzer</a>	您可以在全球網路中分析傳輸閘道路由表中的路由。	2020 年 5 月 4 日
<a href="#">對等連接</a>	您可以建立與另一個區域中傳輸閘道的對等連線。	2019 年 12 月 3 日
<a href="#">多點傳送支援</a>	傳輸閘道支援在所連接 VPC 的子網路之間路由多點傳送流量，並作為多點傳送路由器，供執行個體傳送以多個接收執行個體為目標的流量。	2019 年 12 月 3 日
<a href="#">AWS 網路管理員</a>	您可以視覺化和監控圍繞傳輸閘道建置的全球網路。	2019 年 12 月 3 日
<a href="#">AWS Direct Connect 支援</a>	您可以使用 Direct Connect 閘道，透過傳輸虛擬介面將 Direct Connect 連線連線至連接至傳輸閘道 VPCs VPNs。	2019 年 3 月 27 日

[初始版本](#)

此版本引進傳輸閘道。

2018 年 11 月 26 日

本文為英文版的機器翻譯版本，如內容有任何歧義或不一致之處，概以英文版為準。